

# JUST CONNECT

Passt für AMPSHARE - BERNER - BOSCH - BOSCH GREEN - DEWALT - EINHELL - FEIN - FESTOOL  
FLEX - HAZET - HIKOKI - INGERSOLL - MAKITA - METABO - MILWAUKEE - PANASONIC - RIDGID - SNAP-ON - WÜRTH



EINE BELEUCHTUNGSLÖSUNG  
FÜR ALLE AKKUPACKS



**2023**

Eine Beleuchtungslösung für alle Akkupacks

# JUST CONNECT

Passt für AMPSHARE - BERNER - BOSCH - BOSCH GREEN - DEWALT - EINHELL - FEIN - FESTOOL - FLEX  
HAZET - HIKOKI - INGERSOLL - MAKITA - METABO - MILWAUKEE - PANASONIC - RIDGID - SNAP-ON - WÜRTH



Mit der neuen SCANGRIP CONNECT-Serie haben wir eine Reihe von hybriden und innovativen Arbeitsleuchten entwickelt, die mit allen führenden Elektrowerkzeugmarken kompatibel sind - eine herausragende Beleuchtungslösung, die es so noch nie gab!

Wir verbinden die Welt der Elektrowerkzeug-Akkus mit der Welt der professionellen Arbeitsleuchten und bieten Ihnen die Freiheit, eine SCANGRIP-Arbeitsleuchte zu verwenden, unabhängig von der von Ihnen bevorzugten Akku-Marke.

# SCANGRIP CONNECT-Lieferprogramm



Das CONNECT-Konzept

04



NOVA CONNECT-Serie

08



VEGA CONNECT-Serie

12



AREA CONNECT-Serie

14



MULTILIGHT CONNECT

18



BASIC CONNECT

22



DUO & TOWER COMPACT  
CONNECT

24



TOWER 5 CONNECT

26



STATIVE und HALTERUNGEN

28



Technische Angaben

30

**3**  
years  
warranty

PATENT PROTECTED

Entwickelt von uns. Hergestellt von uns.

# Eine Beleuchtungslösung für alle Akkupacks



// SCANGRIP präsentiert mit Stolz ein komplettes Sortiment hervorragender und einmaliger Arbeitsleuchten, die mit allen 18/20-V-Akkus der weltweit führenden Elektrowerkzeugmarken kompatibel sind.

- Die Arbeitsleuchten sind mit 18/20-V-Akkus aller führenden Elektrowerkzeugmarken kompatibel
- Intelligenter Steckverbinder mit AKKU-SICHERHEITSSYSTEM
- Extrem kräftige Ausleuchtung und lange Lebensdauer

## JUST CONNECT

Eine Beleuchtungslösung für alle 18/20-V-Akkupacks mit dem SCANGRIP CONNECTOR



Mit dem einmaligen SCANGRIP CONNECT-Konzept haben Sie die völlige Freiheit, die SCANGRIP-Arbeitsleuchte zu wählen, die Ihren Bedürfnissen entspricht, unabhängig von der bevorzugten Marke.

Für jede Elektrowerkzeugmarke wurde ein neuer SMART CONNECTOR entwickelt. Montieren Sie einfach den CONNECTOR an die Arbeitsleuchte, schließen Sie Ihren Akku an und schon sind Sie einsatzbereit. Ein AKKU-SICHERHEITSSYSTEM schützt den Akku und sorgt für einen sicheren Gebrauch.

Das SCANGRIP CONNECT-Lieferprogramm für den anspruchsvollen professionellen Anwender bietet die neueste COB-LED-Technologie, extrem flexibles Design und hohe Haltbarkeit. Eine bahnbrechende, noch nie da gewesene Beleuchtungslösung!

**NEU**

## // Maximale Freiheit

Das SCANGRIP CONNECT-Sortiment ist mit dem METABO/CAS-Akkusystem\* und allen anderen 18/20-V-Akkus führender Elektrowerkzeugmarken kompatibel. Als einzigartige Zusatzoption bieten wir eine Stromversorgung an, die für unbegrenzte Lichtverfügbarkeit direkt angeschlossen werden kann. Mit Stativen und Halterungen können, die Arbeitsleuchten überall dort platziert werden, wo eine effiziente Beleuchtung benötigt wird, und bieten somit volle Flexibilität am Arbeitsplatz.

### Verwenden Sie Ihren 18/20-V-Akkupack für SCANGRIP CONNECT-Arbeitsleuchten



### Verwandeln Sie Ihr SCANGRIP CONNECT-Arbeitsleuchte in ein Kabelmodell mit der Stromversorgung POWER SUPPLY



### Ein integrierter Reserveakku verhindert zuverlässig, dass plötzlich das Licht ausgeht

( Gilt für NOVA 4 CONNECT, NOVA 10 CONNECT und AREA 10 CONNECT )



\* Kompatibel mit METABO / CAS Akku-System  
Für METABO / CAS wird kein Steckverbinder benötigt

# SMART CONNECTOR



// SCANGRIP hat für jede einzelne Elektrowerkzeugmarke einen speziellen CONNECTOR entwickelt, der zu 18/20-V-Akkupacks passt. Montieren Sie einfach den CONNECTOR an die Arbeitsleuchte, schließen Sie Ihren Akku an und schon sind Sie einsatzbereit.

## AKKU-SICHERHEITSSYSTEM

- Automatischer Schutz vor Tiefentladung
- Überlastungsschutz
- Temperaturüberwachung
- Geprüft durch TÜV Rheinland



Das Sicherheitssystem verfügt über einen automatischen Entladungsschutz, einen Überlastungsschutz und eine Temperaturüberwachung, sodass Sie Ihren 18/20-V-Akku immer wieder verwenden können, ohne dass er beschädigt wird.

Die SCANGRIP Steckverbinder sind vom TÜV Rheinland geprüft. Jeder CONNECTOR wird unter separaten Artikelnummern verkauft und ist individuell für die einzelnen Elektrowerkzeugmarken ausgelegt.



QR-Code scannen, um den Prüfbericht von TÜV Rheinland zu lesen

### JUST CONNECT

Verwenden Sie den zu Ihrem 18/20-V-Akkupack passenden Steckverbinder

Eine Beleuchtungslösung für alle Akkupacks

# JUST CONNECT

Passt für AMPSHARE - BERNER - BOSCH - BOSCH GREEN - DEWALT - EINHELL - FEIN - FESTOOL - FLEX  
HAZET - HIKOKI - INGERSOLL - MAKITA - METABO - MILWAUKEE - PANASONIC - RIDGID - SNAP-ON - WÜRTH



**Kompatibel mit  
METABO / CAS  
Akkusystem**

SCANGRIP arbeitet mit METABO in der Akku-Allianz CAS zusammen. Das Cordless Alliance System (CAS) ist ein herstellerübergreifendes Akkupacksystem, wo führende Elektrowerkzeugmarken das leistungsstarke Akkupacksystem von METABO verwenden.

Alle SCANGRIP CONNECT Produkte sind voll kompatibel mit dem METABO / CAS Akkusystem ohne Verwendung des SCANGRIP CONNECTORS.

# NOVA 2 CONNECT – kompakter, handgehaltener Flutlichtstrahler mit 2000 Lumen

// Leistungsstarke, kompakte, Universalarbeitsleuchte für den professionellen Anwender.

- Schlankes und kompaktes Design
- Extrem kräftige Ausleuchtung bis zu 2000 Lumen
- 5-stufige Dimmfunktion
- Eingebaute Powerbank

ORIGINAL  
SCANGRIP  
SINCE 1906

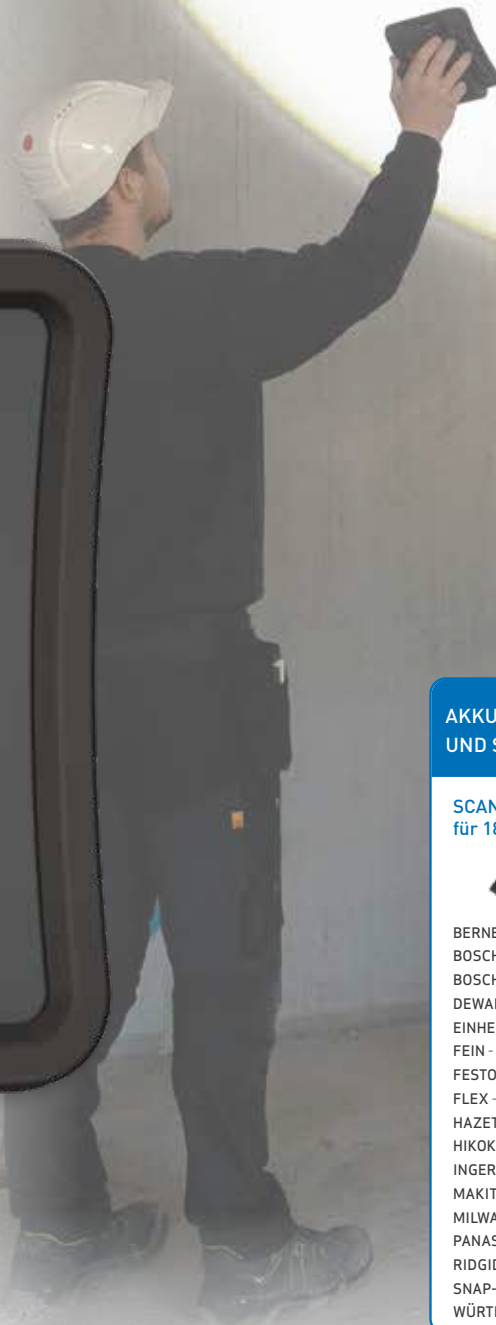

AKKU, LADEGERÄT, STECKVERBINDER  
UND STROMVERSORGUNG WERDEN EINZELN VEKAUFT

#### SCANGRIP CONNECTORS für 18/20-V-Akkupacks



BERNER - 03.6155C  
BOSCH/AMPSHARE - 03.6140C  
BOSCH GREEN - 03.6141C  
DEWALT - 03.6142C  
EINHELL - 03.6143C  
FEIN - 03.6144C  
FESTOOL - 03.6153C  
FLEX - 03.6145C  
HAZET - 03.6146C  
HIKOKI - 03.6147C  
INGERSOLL - 03.6152C  
MAKITA - 03.6148C  
MILWAUKEE - 03.6149C  
PANASONIC - 03.6156C  
RIDGID - 03.6154C  
SNAP-ON - 03.6151C  
WÜRTH - 03.6150C

#### Extra Zubehör

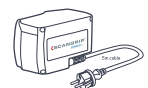

STROMVERSORGUNG  
03.6123C



CAS AKKU  
18 V 5.2 Ah  
03.6121



CAS LADEGERÄT  
03.6122

3  
years  
warranty

PATENT PROTECTED



## // Die mobile NOVA 2 CONNECT

Bietet mit der neuesten COB-LED-Hochleistungstechnologie bis zu 2000 Lumen. Mit der eingebauten Dimmfunktion kann man je nach Arbeitsaufgabe zwischen fünf verschiedenen Lichtstufen wählen. Die Arbeitsleuchte wird auch mit einer Anzeige für Akkustand und Lichtleistung geliefert.

NOVA 2 CONNECT ist kompatibel mit dem METABO/CAS Akkusystem 18 V und allen anderen 18/20-V-Akkupacks führender Elektrowerkzeugmarken durch Verwendung des Steckverbinders SCANGRIP CONNECTOR. Darüber hinaus kann die Stromversorgung POWER SUPPLY für unbegrenzte Lichtverfügbarkeit auch direkt angeschlossen werden.

Mit der flexiblen Stütze und dem eingebauten Haken lässt sich die NOVA 2 CONNECT für den optimalen Beleuchtungswinkel einfach drehen.

Das Gehäuse aus robustem Alu-Spritzguss ist widerstands-

fähig gegenüber starken Stößen, Schlägen und Vibrationen. Die robuste Konstruktion der NOVA 2 CONNECT ist für anspruchsvolle, raue Arbeitsumgebungen perfekt geeignet.

Als Extrafunktion verfügt sie über eine eingebaute Powerbank mit USB-Buchse zum Aufladen von mobilen Einheiten.

EU DESIGN  
PATENT  
213346



5-stufige Dimmfunktion



### NOVA 2 CONNECT

**CHF 114,00**

03.61.00C

Arbeitsleuchte mit bis zu 2000 Lumen

#### JUST CONNECT

Verwenden Sie den zu Ihrem 18/20-V-Akkupack passenden Steckverbinder



Verwenden Sie den SCANGRIP CONNECTOR für die Verbindung Ihres 18/20-V-Akkupacks mit der NOVA 2 CONNECT-Arbeitsleuchte



Verwenden Sie die Stromversorgung POWER SUPPLY für Direktanschluss

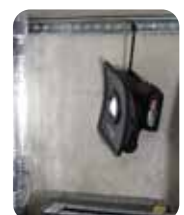

Haken für flexible Positionierung

# NOVA CONNECT – hocheffiziente und leistungsstarke COB LED-Flutlichtstrahler

// Die extrem robusten NOVA CONNECT-Flutlichtstrahler bieten leistungsstarke Ausleuchtung und verfügen über BLUETOOTH-Lichtsteuerung für erhöhte Arbeitseffizienz.

- Leistungsstarke Arbeitsleuchten mit bis zu 10000 Lumen
- Integrierter Reserveakku
- Lange Betriebsdauer
- Extrem robust mit hoher IP-Schutzklasse (IP65)
- BLUETOOTH - Lichtsteuerungs-App

ORIGINAL  
SCANGRIP  
SINCE 1906



AKKU, LADEGERÄT, STECKVERBINDER  
UND STROMVERSORGUNG WERDEN EINZELN VEKAUFT

#### SCANGRIP CONNECTORS für 18/20-V-Akkupacks



BERNER - 03.6155C  
BOSCH/AMPHARE - 03.6140C  
BOSCH GREEN - 03.6141C  
DEWALT - 03.6142C  
EINHELL - 03.6143C  
FEIN - 03.6144C  
FESTOOL - 03.6153C  
FLEX - 03.6145C  
HAZET - 03.6146C  
HIKOKI - 03.6147C  
INGERSÖLL - 03.6152C  
MAKITA - 03.6148C  
MILWAUKEE - 03.6149C  
PANASONIC - 03.6156C  
RIDGID - 03.6154C  
SNAP-ON - 03.6151C  
WÜRTH - 03.6150C

#### Extra Zubehör

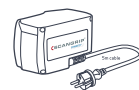

STROMVERSORGUNG  
03.6123C



CAS AKKU  
18 V 5.2 Ah  
03.6121



CAS LADEGERÄT  
03.6122

3  
years  
warranty

PATENT PROTECTED



Verwenden Sie den SCANGRIP CONNECTOR für die Verbindung Ihres 18/20-V-Akkupacks mit der NOVA CONNECT-Arbeitsleuchte.



Verwenden Sie die Stromversorgung POWER SUPPLY für Direktanschluss

EU DESIGN  
PATENT  
213346

## // Unbegrenzter Zugang zu Licht

Die extrem leistungsstarken NOVA 4 CONNECT und NOVA 10 CONNECT liefern bis zu 4000 Lumen bzw. 10000 Lumen und sind kompatibel mit dem METABO/CAS Akkusystem 18 V und allen anderen 18/20-V-Akkupacks führender Elektrowerkzeugmarken durch Verwendung des Steckverbinders SCANGRIP CONNECTOR. Darüber hinaus kann die Stromversorgung für unbegrenztes Licht auch direkt angeschlossen werden.

Sie sind mit einer Anzeige für Akkustand und Lichtleistung und einer eingebauten Powerbank versehen. Die Arbeitsleuchten sind außerdem mit einem integrierten Reserveakku versehen, der Ihnen die extra Betriebszeit sichert, die für die Erledigung der Aufgabe notwendig ist.

Die NOVA CONNECT-Arbeitsleuchten sind extrem robust und wasserdicht (IP65). Das NOVA-Design ist elegant mit integriertem Tragegriff und neuem Stellfuß für flexible Ausrichtung und Direktmontage am SCANGRIP-Stativ.

## // BLUETOOTH Lichtsteuerung

Mit der benutzerfreundlichen BLUETOOTH Lichtsteuerungs-App können Sie mit Ihrem Handy bis zu vier Leuchten ein-/ausschalten und steuern. Mit der eingebauten Dimmfunktion kann man zwischen fünf verschiedenen Lichtstufen wählen. Diese Funktion spart Zeit für Handbetrieb und steigert die tägliche Arbeitseffizienz.



### BLUETOOTH - Lichtsteuerungs-App

- Dimmfunktion mit fünf Lichtstufen 10 % - 100 %
- Ein-/Ausschalten, Akkustand überprüfen
- Bis zu 4 Leuchten gleichzeitig als eine Gruppe steuern
- PIN-Code festlegen

Kompatibel mit iPhone 5 oder höher / Android 5.0 oder höher. Die App ist im AppStore verfügbar oder kann von [scangrip.com](http://scangrip.com) heruntergeladen werden.



### NOVA 4 CONNECT

CHF 216,00

03.6101C

Arbeitsleuchte mit BLUETOOTH und bis zu 4000 Lumen



### NOVA 10 CONNECT

CHF 348,00

03.6102C

Arbeitsleuchte mit BLUETOOTH und bis zu 10000 Lumen



Praktischer, eingebauter Tragegriff



// Eingebaute Powerbank

# VEGA CONNECT – leistungsstarke LED-Flutlichtstrahler mit einheitlichem Licht

// Das Licht der VEGA CONNECT-Flutlichtstrahler ist ein diffuses, blendfreies und angenehmes Arbeitslicht mit einer einheitlichen Lichtintensität und großer Lichtstreuung, perfekt für alle Arbeitsaufgaben.

- Diffuse, blendfreie Ausleuchtung bis zu 4000 Lumen
- Leicht und kompakt und deshalb mobil
- Aus besonders schlagfestem Kunststoff
- Hohe Schutzklasse IP54



AKKU, LADEGERÄT, STECKVERBINDER UND STROMVERSORGUNG WERDEN EINZELN VEKAUFT

#### SCANGRIP CONNECTORS für 18/20-V-Akkupacks



BERNER - 03.6155C  
BOSCH/AMPSHARE - 03.6140C  
BOSCH GREEN - 03.6141C  
DEWALT - 03.6142C  
EINHELL - 03.6143C  
FEIN - 03.6144C  
FESTOOL - 03.6153C  
FLEX - 03.6145C  
HAZET - 03.6146C  
HIKOKI - 03.6147C  
INGERSOLL - 03.6152C  
MAKITA - 03.6148C  
MILWAUKEE - 03.6149C  
PANASONIC - 03.6156C  
RIDGID - 03.6154C  
SNAP-ON - 03.6151C  
WÜRTH - 03.6150C

#### Extra Zubehör

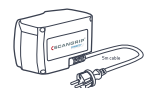

STROMVERSORGUNG  
03.6123C



CAS AKKU  
18 V 5.2 Ah  
03.6121



CAS LADEGERÄT  
03.6122

3  
years  
warranty

PATENT PROTECTED

## // Leistungsstarkes, gestreutes LED-Licht

Die leistungsstarken VEGA 2 CONNECT und VEGA 4 CONNECT liefern bis zu 2000 Lumen bzw. 4000 Lumen. Die leistungsstarken LEDs erzeugen ein diffuses, blendfreies und angenehmes Arbeitslicht mit einer einheitlichen Lichtintensität und großer Lichtstreuung, perfekt für Maler- und Installationsarbeiten. Die Arbeitsleuchte verfügt über 2 Lichtstufen (50-100 %), so dass man je nach Arbeitsaufgabe den Lichtstrom einstellen kann.

Die Flutlichtstrahler sind mit dem METABO/CAS Akkusystem 18 V und allen anderen 18/20-V-Akkupacks führender Elektrowerkzeugmarken durch Verwendung des Steckverbinders SCANGRIP CONNECTOR kompatibel. Darüber hinaus kann die Stromversorgung für unbegrenztes Licht auch direkt angeschlossen werden.

## // Hohe Flexibilität und lange Lebensdauer

Die VEGA CONNECT-Flutlichtstrahler werden mit einem integrierten Handgriff und einem Stellfuß für Montage am DREIFUSS-STÄNDER geliefert. Es ist deshalb sehr einfach und bequem das Licht da anzubringen wo man es braucht.

Das robuste, schlagfeste Kunststoffgehäuse der VEGA LITE ist perfekt für alle Arbeitsumgebungen. Die Leuchte ist auch wasserdicht (IP54). Die LEDs entwickeln keine Wärme und deshalb gibt es keine Brandgefahr.

EU DESIGN  
PATENT  
213346

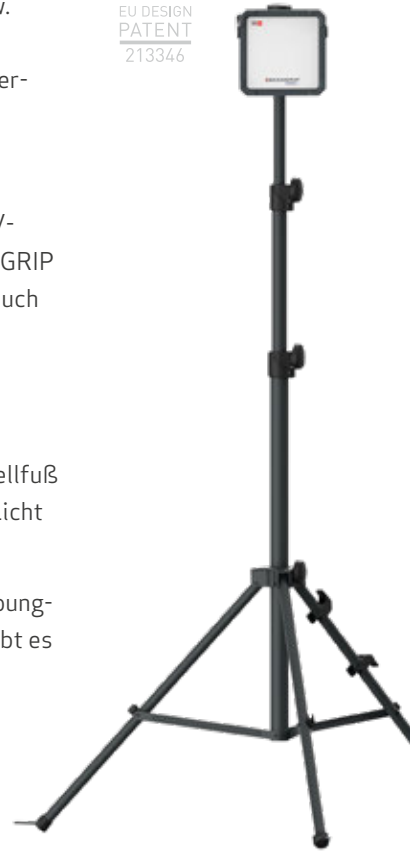

### VEGA 2 CONNECT

**CHF 96,00**

03.6106C

Baustrahler mit  
bis zu 2000 Lumen



### VEGA 4 CONNECT

**CHF 156,00**

03.6104C

Baustrahler mit  
bis zu 4000 Lumen



#### JUST CONNECT

Verwenden Sie den zu  
Ihrem 18/20-V-Akkupack  
passenden Steckverbinder

Verwenden Sie den SCANGRIP CONNECTOR für die Verbindung Ihres 18/20-V-Akkupacks mit der VEGA CONNECT-Arbeitsleuchte

Verwenden Sie die Stromversorgung POWER SUPPLY für Direktanschluss

# AREA 10 CONNECT - hocheffiziente 360° Arbeitsleuchte mit 10000 Lumen

ORIGINAL  
SCANGRIP



SINCE 1906

// Kompakte Arbeitsleuchte für den mobilen Einsatz mit vielen Einsatzmöglichkeiten. Mit einem diffusen und einheitlichen Arbeitslicht ist sie ideal für den Fachmann, der kräftige und effiziente Ausleuchtung des Arbeitsplatzes benötigt.



- Diffuse, blendfreie Ausleuchtung bis zu 10000 Lumen
- Leicht und kompakt und deshalb mobil
- Hohe Schutzklasse IP65
- BLUETOOTH - Lichtsteuerungs-App



AKKU, LADEGERÄT, STECKVERBINDER  
UND STROMVERSORGUNG WERDEN EINZELN VEKAUFT

#### SCANGRIP CONNECTORS für 18/20-V-Akkupacks



BERNER - 03.6155C  
BOSCH/AMPHARE - 03.6140C  
BOSCH GREEN - 03.6141C  
DEWALT - 03.6142C  
EINHELL - 03.6143C  
FEIN - 03.6144C  
FESTOOL - 03.6153C  
FLEX - 03.6145C  
HAZET - 03.6146C  
HIKOKI - 03.6147C  
INGERSOLL - 03.6152C  
MAKITA - 03.6148C  
MILWAUKEE - 03.6149C  
PANASONIC - 03.6156C  
RIDGID - 03.6154C  
SNAP-ON - 03.6151C  
WÜRTH - 03.6150C

#### Extra Zubehör

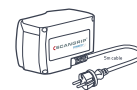

STROMVERSORGUNG  
03.6123C



CAS AKKU  
18 V 5.2 Ah  
03.6121



CAS LADEGERÄT  
03.6122

3  
years  
warranty

PATENT PROTECTED



## // Leistungsstarke Beleuchtung des gesamten Arbeitsplatzes

AREA 10 CONNECT erzeugt ein diffuses, blendfreies Arbeitslicht mit großer Lichtstreuung. Man kann je nach Arbeitsaufgabe zwischen einem Abstrahlwinkel von 360° oder 180° und mit der eingebauten Dimmfunktion zwischen fünf verschiedenen Lichtstufen wählen. AREA 10 CONNECT lässt sich mit dem kompakten Design und dem integrierten Tragegriff leicht und bequem transportieren. Sie wird auch mit einem Haken für flexible Platzierungsmöglichkeiten geliefert und ist sehr einfach auf das SCANGRIP TRIPOD zu montieren.

## // Hohe Flexibilität und lange Betriebsdauer

AREA 10 CONNECT ist kompatibel mit dem METABO/CAS Akkusystem 18 V und allen anderen 18/20-V-Akkupacks führender Elektrowerkzeugmarken durch Verwendung des Steckverbinders SCANGRIP CONNECTOR. Darüber hinaus kann die Stromversorgung POWER SUPPLY für unbegrenzte Lichtverfügbarkeit auch direkt angeschlossen werden. AREA 10 CONNECT verfügt auch über einen integrierten Reserveakku, der extra Licht mit 1000 Lumen für 50 Minuten sichert.

## // BLUETOOTH Lichtsteuerung

Mit der BLUETOOTH Lichtsteuerungs-App kann man mit einem Handy die Arbeitsleuchte ein- und ausschalten und die Lichtleistung anpassen. Dabei wird Zeit für Handbetrieb gespart und die tägliche Arbeitseffizienz gesteigert.

EU DESIGN  
PATENT  
213346



**Bluetooth®**

### BLUETOOTH - Lichtsteuerungs-App

- Dimmfunktion mit fünf Lichtstufen 10 % - 100 %
- Zwischen Abstrahlwinkel von 360° oder 180° wählen
- Ein-/Ausschalten, Akkustand überprüfen
- Bis zu 4 Leuchten gleichzeitig als eine Gruppe steuern
- PIN-Code festlegen

Kompatibel mit iPhone 5 oder höher / Android 5.0 oder höher. Die App ist im AppStore verfügbar oder kann von [scangrip.com](http://scangrip.com) heruntergeladen werden.



### **Bluetooth** AREA 10 CONNECT CHF 348,00

03.6103C

360°-Arbeitsleuchte mit BLUETOOTH und bis zu 10000 Lumen



Haken für flexible Positionierung

#### JUST CONNECT

Verwenden Sie den zu Ihrem 18/20-V-Akkupack passenden Steckverbinder



Eingebaute Powerbank

Verwenden Sie den SCANGRIP CONNECTOR für die Verbindung Ihres 18/20-V-Akkupacks mit der AREA 10 CONNECT-Arbeitsleuchte

Verwenden Sie die Stromversorgung POWER SUPPLY für Direktanschluss

# AREA 6 CONNECT – hocheffiziente 360° Arbeitsleuchte mit 6000 Lumen

// 360°-Hochleistungs-LED-Arbeitsleuchte mit starkem und diffusem Licht für jede Art von Reparatur-, Lackier- oder Bauarbeiten.

- Kräftige, diffuse, blendfreie Ausleuchtung
- 2 Lichtstufen (50/100 %)
- Kompaktes und leichtes Design

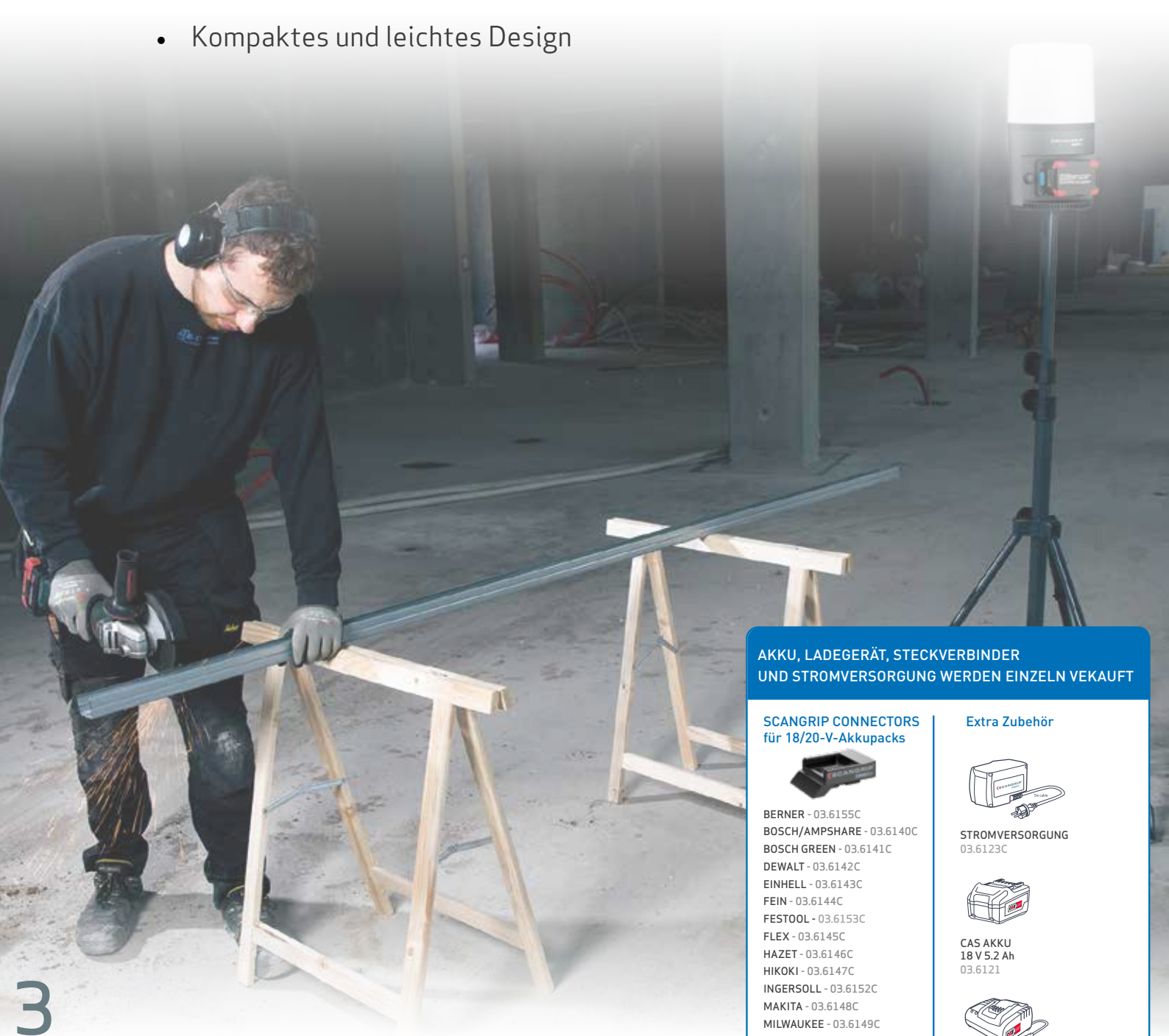

AKKU, LADEGERÄT, STECKVERBINDER  
UND STROMVERSORGUNG WERDEN EINZELN VEKAUFT

#### SCANGRIP CONNECTORS für 18/20-V-Akkupacks



BERNER - 03.6155C  
BOSCH/AMPSHARE - 03.6140C  
BOSCH GREEN - 03.6141C  
DEWALT - 03.6142C  
EINHELL - 03.6143C  
FEIN - 03.6144C  
FESTOOL - 03.6153C  
FLEX - 03.6145C  
HAZET - 03.6146C  
HIKOKI - 03.6147C  
INGERSÖLL - 03.6152C  
MAKITA - 03.6148C  
MILWAUKEE - 03.6149C  
PANASONIC - 03.6156C  
RIDGID - 03.6154C  
SNAP-ON - 03.6151C  
WÜRTH - 03.6150C

#### Extra Zubehör

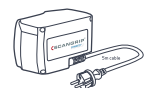

STROMVERSORGUNG  
03.6123C



CAS AKKU  
18 V 5.2 Ah  
03.6121



CAS LADEGERÄT  
03.6122

**3**  
years  
warranty



## // Leistungsstarke 360°-Ausleuchtung des Arbeitsbereichs

Die AREA 6 CONNECT ist eine echte Basis-Arbeitsleuchte, die ein diffuses und angenehmes, blendfreies Licht mit bis zu 6000 Lumen liefert. Die Arbeitsleuchte verfügt über 2 Lichtstufen (50-100 %), so dass man je nach Arbeitsaufgabe den Lichtstrom einstellen kann.

EU DESIGN  
PATENT  
4070035

AREA 6 CONNECT ist kompatibel mit dem METABO/CAS Akkusystem 18 V und allen anderen 18/20-V-Akkupacks führender Elektrowerkzeugmarken durch Verwendung des Steckverbinders SCANGRIP CONNECTOR. Darüber hinaus kann die Stromversorgung für unbegrenztes Licht auch direkt angeschlossen werden.

## // Flexible Positionierung

Mit der kompakten Formgebung und dem geringen Gewicht ist AREA 6 CONNECT bequem zu tragen und benutzen. Sie wird auch mit einem Haken für flexible Platzierungsmöglichkeiten geliefert und ist sehr einfach auf das SCANGRIP TRIPOD zu montieren.

Kräftiger Nylongurt  
mit Haken für Aufhängung



### AREA 6 CONNECT

**CHF 216,00**

03.6108C

360° Arbeitsleuchte mit  
bis zu 6000 Lumen



#### JUST CONNECT

Verwenden Sie den zu  
Ihrem 18/20-V-Akkupack  
passenden Steckverbinder



Verwenden Sie den SCANGRIP CONNECTOR für die Verbindung Ihres  
18/20-V-Akkupacks mit der AREA 6 CONNECT-Arbeitsleuchte

Verwenden Sie die Stromversorgung  
POWER SUPPLY für Direktanschluss

NEU

# MULTILIGHT CONNECT

// Neues flexibles Konzept einer handgehaltenen Arbeitsleuchte mit mehreren austauschbaren Leuchtenköpfen

- Ein Universalhandgriff für mehrere Leuchtenköpfe
- Leuchtenkopf bis 120° schwenkbar
- Neues Montagesystem mit Karabinerhaken, Gurt und Magnet
- Kompatibel mit METABO/CAS und allen anderen 18/20-V-Akkupacks



AKKU, LADEGERÄT, STECKVERBINDER UND STROMVERSORGUNG WERDEN EINZELN VEKAUFT

## SCANGRIP CONNECTORS für 18/20-V-Akkupacks



BERNER - 03.6155C  
BOSCH/AMPSHARE - 03.6140C  
BOSCH GREEN - 03.6141C  
DEWALT - 03.6142C  
EINHELL - 03.6143C  
FEIN - 03.6144C  
FESTOOL - 03.6153C  
FLEX - 03.6145C  
HAZET - 03.6146C  
HIKOKI - 03.6147C  
INGERSOLL - 03.6152C  
MAKITA - 03.6148C  
MILWAUKEE - 03.6149C  
PANASONIC - 03.6156C  
RIDGID - 03.6154C  
SNAP-ON - 03.6151C  
WÜRTH - 03.6150C

## Extra Zubehör

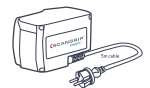

STROMVERSORGUNG  
03.6123C



CAS AKKU  
18 V 5.2 Ah  
03.6121



CAS LADEGERÄT  
03.6122

ORIGINAL

SCANGRIP



SINCE 1906

3  
years  
warranty

PATENT PROTECTED

## // Maßgeschneiderte

### Beleuchtungslösungen

Um die maximale Funktionalität der Arbeitsleuchte zu gewährleisten, ist das Gehäuse mit einem neu erfundenen, flexiblen Befestigungssystem ausgestattet. Das System bietet eine Kombination aus Gurt, Haken und Magnet in einer Einheit. Das Band besteht aus Polyurethan, das sowohl flexibel als auch haltbar ist und eine glatte Oberfläche hat. Durch den Karabinerhaken am Ende des Gurtes können Sie die Arbeitsleuchte in jeder beliebigen Position arretieren und fixieren. Ebenso kann der integrierte Magnet verwendet werden, um den Handgriff an jeder verfügbaren metallischen Oberfläche zu befestigen. Der Magnet ist extrem stark und hält sowohl das Gehäuse als auch den Leuchtenkopf und den Akku.

Das neue leistungsstarke MULTILIGHT CONNECT-Konzept basiert auf der Idee, einen Basisgriff, wie er von Elektrowerkzeugen bekannt ist, mit einer Reihe unterschiedlicher Arbeitsleuchtenköpfe zu kombinieren, die je nach Einsatzgebiet eingesetzt und ausgetauscht werden können.

MULTILIGHT CONNECT bietet Ihnen die Freiheit, genau die Arbeitsleuchte auszuwählen und zu konfigurieren, die Sie benötigen. Entweder Sie entscheiden sich für den MULTILIGHT BODY CONNECT-Griff und kombinieren ihn mit einem ausgewählten Leuchtenkopf, oder Sie erwerben den Körper und mehrere einzelne Leuchtenköpfe, um eine Arbeitsbeleuchtungslösung für verschiedene Zwecke zu erhalten. Durch den flexiblen Teil des Gehäuses können alle Leuchtenköpfe in einem Winkel von 120° verstellt werden.



Eingebauter Gurt mit Karabinerhaken und Magnet für Aufhängung



### MULTILIGHT BODY CONNECT

**CHF 66,00**

03.5696C

Separater Griff zur Kombination mit ausgewählten CONNECT-Leuchtenköpfen.

#### JUST CONNECT

Verwenden Sie den zu Ihrem 18/20-V-Akkupack passenden Steckverbinder



Verwenden Sie den SCANGRIP CONNECTOR für die Verbindung Ihres 18/20-V-Akkupacks mit der MULTILIGHT CONNECT-Arbeitsleuchte.



Verwenden Sie die Stromversorgung POWER SUPPLY für Direktanschluss

**NEU**

### SEARCH HEAD CONNECT

**CHF 54,00**

03.5699C



Extrem leistungsstarker Suchlichtkopf mit bis zu 600 Lumen

Beleuchtungseinheit zur Verwendung mit MULTILIGHT BODY CONNECT

**NEU**

### FLEX HEAD CONNECT

**CHF 54,00**

03.5697C



Schlanker, kompakter und extrem leistungsstarker Inspektionslichtkopf mit bis zu 750 Lumen

Beleuchtungseinheit zur Verwendung mit MULTILIGHT BODY CONNECT

**NEU**

### FLOOD HEAD CONNECT

**CHF 60,00**

03.5698C



Robuster und extrem leistungsstarker Flutlichtkopf mit bis zu 1500 Lumen

Beleuchtungseinheit zur Verwendung mit MULTILIGHT BODY CONNECT

NEU

# MULTILIGHT CONNECT

// Das vielseitige System, das entweder einzeln oder als fertiges Paket erworben werden kann

ORIGINAL  
SCANGRIP  
SINCE 1906



## MULTILIGHT SEARCH CONNECT

**CHF 108,00**

03.5695C

// Extrem leistungsstarker Suchlichtkopf mit bis zu 600 Lumen

- Fokusfunktion mit Abstrahlwinkel von 10 bis 70°
- Zwei Lichtstufen: 50 % - 100 %
- Lange Betriebszeit bis zu 24 Std.

Einfache Montage und Austausch von Lichtköpfen



**3**  
years  
warranty

PATENT PROTECTED



MULTILIGHT FLEX CONNECT

**CHF 108,00**

03.5693C

// Schlanker, kompakter und extrem leistungsstarker Inspektionslichtkopf mit bis zu 750 Lumen

- In alle Richtungen drehbar
- Zwei Lichtstufen: 50 % - 100 %
- Lange Betriebszeit bis zu 26 Std.



360° flexibility

In alle Richtungen drehbar



MULTILIGHT FLOOD CONNECT

**CHF 114,00**

03.5694C

// Robuster und extrem leistungsstarker Flutlichtkopf mit bis zu 1500 Lumen

- Zwei Lichtstufen: 50 % - 100 %
- Lange Betriebszeit bis zu 13 Std



# BASIC CONNECT kompakter Universalbaustrahler mit 1000 Lumen

// Kleiner und kompakter Universalflutlichtstrahler mit drehbaren Lampenköpfen und zwei Lichteinstellungen

- Basisflutlichtstrahler für alle Einsatzzwecke
- Leichtes und kompaktes Design
- Ausleuchtung mit 1000 Lumen
- Flexibler Leuchtenkopf



AKKU, LADEGERÄT, STECKVERBINDER  
UND STROMVERSORGUNG WERDEN EINZELN VEKAUFT

#### SCANGRIP CONNECTORS für 18/20-V-Akkupacks



BERNER - 03.6155C  
BOSCH/AMPHARE - 03.6140C  
BOSCH GREEN - 03.6141C  
DEWALT - 03.6142C  
EINHELL - 03.6143C  
FEIN - 03.6144C  
FESTOOL - 03.6153C  
FLEX - 03.6145C  
HAZET - 03.6146C  
HIKOKI - 03.6147C  
INGERSÖLL - 03.6152C  
MAKITA - 03.6148C  
MILWAUKEE - 03.6149C  
PANASONIC - 03.6156C  
RIDGID - 03.6154C  
SNAP-ON - 03.6151C  
WÜRTH - 03.6150C

#### Extra Zubehör



STROMVERSORGUNG  
03.6123C



CAS AKKU  
18 V 5.2 Ah  
03.6121



CAS LADEGERÄT  
03.6122

ORIGINAL  
SCANGRIP



SINCE 1906

3  
years  
warranty

PATENT PROTECTED

## // Universalflutlichtstrahler für alle Einsatzzwecke

Diese neue Arbeitsleuchte ist die offensichtliche Wahl, wenn Sie einen kleinen, einfachen und universellen Flutlichtstrahler benötigen, der überall und für alle Zwecke eingesetzt werden kann. BASIC CONNECT ist mit dem METABO/CAS Akkusystem 18 V und allen anderen 18/20-V-Akkupacks führender Elektrowerkzeugmarken durch Verwendung des Steckverbinders SCANGRIP CONNECTOR kompatibel. Darüber hinaus kann die Stromversorgung SCANGRIP POWER SUPPLY für unbegrenztes Licht auch direkt angeschlossen werden. BASIC CONNECT liefert bis zu 1000 Lumen und kann in 2 Beleuchtungsstufen, 50 % und 100 %, je nach Aufgabeneinstellung eingestellt werden.

## // Flexibler, drehbarer Leuchtenkopf

Das Design von BASIC CONNECT ist sehr kompakt und leicht, nur 340 g ohne Akku. BASIC CONNECT kann auf den Boden gestellt werden, wobei der Akkusockel als Standfuß dient. Verwenden Sie den einziehbaren Metallhaken für eine flexible Aufhängung. Der Haken kann für flexible Positionierung um 360° gedreht werden.

Besonders charakteristisch für den BASIC CONNECT ist, dass der Lampenkopf zweiachsig drehbar ist. Das bedeutet, dass der Lampenkopf von zusammengeklappt um 180° aufgeklappt werden kann. Darüber hinaus kann der Leuchtenkopf um 180° zur Seite gedreht werden, was eine völlig flexible Positionierung der Lichtquelle ermöglicht.



Eingebauter Haken für Aufhängung



Flexibler, drehbarer Leuchtenkopf



### BASIC CONNECT CHF 72,00

03.6109C

Kompakter Flutlichtstrahler mit flexiblem Leuchtenkopf und bis zu 1000 Lumen

#### JUST CONNECT

Verwenden Sie den zu Ihrem 18/20-V-Akkupack passenden Steckverbinder



Verwenden Sie den SCANGRIP CONNECTOR für die Verbindung Ihres 18/20-V-Akkupacks mit der BASIC CONNECT-Arbeitsleuchte



Verwenden Sie die Stromversorgung POWER SUPPLY für Direktanschluss

# DUO & TOWER COMPACT CONNECT

// Flutlichtstrahler mit zwei Leuchtenköpfen und 2500 Lumen

- Hohe Leistung in einem kompakten Design
- Einstellbare Lichtausbeute 50 % und 100 %
- Flexible Montagemöglichkeiten
- Flexible Leuchtenköpfe mit zwei Drehachsen



AKKU, LADEGERÄT, STECKVERBINDER  
UND STROMVERSORGUNG WERDEN EINZELN VEKAUFT

## SCANGRIP CONNECTORS für 18/20-V-Akkupacks



BERNER - 03.6155C  
BOSCH/AMPHARE - 03.6140C  
BOSCH GREEN - 03.6141C  
DEWALT - 03.6142C  
EINHELL - 03.6143C  
FEIN - 03.6144C  
FESTOOL - 03.6153C  
FLEX - 03.6145C  
HAZET - 03.6146C  
HIKOKI - 03.6147C  
INGERSOLL - 03.6152C  
MAKITA - 03.6148C  
MILWAUKEE - 03.6149C  
PANASONIC - 03.6156C  
RIDGID - 03.6154C  
SNAP-ON - 03.6151C  
WÜRTH - 03.6150C

## Extra Zubehör



STROMVERSORGUNG  
03.6123C



CAS AKKU  
18 V 5.2 Ah  
03.6121



CAS LADEGERÄT  
03.6122

ORIGINAL  
SCANGRIP



SINCE 1906

3  
years  
warranty

PATENT PROTECTED



## // Extrem leistungsstarke Arbeitsleuchte

Die neue DUO CONNECT ist angesichts der extrem hohen Lichtleistung von bis zu 2500 Lumen eine äußerst preiswerte Arbeitsleuchte. Die Lichtleistung kann in 2 Stufen eingestellt werden, 50 % und 100 %, abhängig von der jeweiligen Aufgabe.

## // Multifunktionaler Flächenstrahler mit zwei flexiblen Leuchtenköpfen

Mit den zwei flexiblen Leuchtenköpfen bietet DUO CONNECT Beleuchtung aus jedem Winkel, den Sie für Ihre Arbeit benötigen. Beide Leuchtenköpfe sind zweiachsig drehbar, was bedeutet, dass die Leuchtenköpfe unabhängig voneinander in alle Richtungen gedreht werden können, was eine völlig flexible Positionierung der Lichtquelle ermöglicht. Im zusammengeklappten Zustand ist der DUO CONNECT sehr kompakt und handlich.

DUO CONNECT kann auf den Boden gestellt werden, wobei der Akkusockel als Standfuß dient. Der klappbare Metallhaken dient der flexiblen Aufhängung. Für Positionierung in der Höhe ist DUO CONNECT mit dem 2 m SCANGRIP TRIPOD, Art.-Nr. 03.5685 kompatibel.



Eingebauter Haken für flexible Positionierung



Als kompakter Flutlichtstrahler verwenden



**NEU**

**DUO CONNECT**  
**CHF 96,00**

03.6111C

Hocheffizienter Flutlichtstrahler mit zwei flexiblen Leuchtenköpfen mit 2500 Lumen

## // Leistungsstarker Flutlichtstrahler mit 2 m Stativ und maximaler Flexibilität

Der Flächenstrahler bietet eine extrem hohe Lichtausbeute von bis zu 2500 Lumen und kann direkt auf dem Stativ positioniert werden, ohne dass eine Halterung oder zusätzliche Ausrüstung benötigt wird. Das bedeutet, dass er leicht abgenommen und direkt auf den Boden gestellt werden kann, indem man den Akkusockel als Ständer verwendet oder den eingebauten Haken benutzt.

Mit den 360° flexiblen und drehbaren Leuchtenköpfen bietet TOWER COMPACT CONNECT eine leistungsstarke Beleuchtung aus jedem Winkel, den Sie für Ihre Arbeit benötigen. Beide Leuchtenköpfe sind zweiachsig drehbar, was bedeutet, dass die Leuchtenköpfe unabhängig voneinander in alle Richtungen gedreht werden können, was eine völlig flexible Positionierung der Lichtquelle ermöglicht. Dies bietet perfekte Lichtverhältnisse, zum Beispiel für Maler- und Installationsarbeiten.



**NEU**

**TOWER COMPACT CONNECT**  
**CHF 204,00**

03.6110C

Flutlichtstrahler mit zwei Leuchtenköpfen, 2500 Lumen und Stativ



0,78 m

Leichtgewicht  
Bequem zu tragen



Mit QUICK RELEASE

### JUST CONNECT

Verwenden Sie den zu Ihrem 18/20-V-Akkupack passenden Steckverbinder



Verwenden Sie den SCANGRIP CONNECTOR, um Ihren 18 V/20-V-Akkupack anzuschließen



Verwenden Sie die Stromversorgung für Direktanschluss

# TOWER 5 CONNECT – 5000 lumen Flutlichtstrahler mit integriertem Stativ

// Mit zwei eingebauten Flutlichtstrahler ist TOWER 5 CONNECT ideal für den Fachmann, der kräftige und effiziente Ausleuchtung des ganzen Arbeitsplatzes benötigt.



- Stativ mit zwei eingebauten Flutlichtstrahler, die bis zu 5000 Lumen bieten
- 360° flexible und drehbare Flutlichtstrahler
- Schnellfaltsystem QUICK-FOLD
- Kompaktes und leichtes Design

AKKU, LADEGERÄT, STECKVERBINDER  
UND STROMVERSORGUNG WERDEN EINZELN VEKAUFT

#### SCANGRIP CONNECTORS für 18/20-V-Akkupacks



BERNER - 03.6155C  
BOSCH/AMPHARE - 03.6140C  
BOSCH GREEN - 03.6141C  
DEWALT - 03.6142C  
EINHELL - 03.6143C  
FEIN - 03.6144C  
FESTOOL - 03.6153C  
FLEX - 03.6145C  
HAZET - 03.6146C  
HIKOKI - 03.6147C  
INGERSOLL - 03.6152C  
MAKITA - 03.6148C  
MILWAUKEE - 03.6149C  
PANASONIC - 03.6156C  
RIDGID - 03.6154C  
SNAP-ON - 03.6151C  
WÜRTH - 03.6150C

#### Extra Zubehör



STROMVERSORGUNG  
03.6123C



CAS AKKU  
18 V 5.2 Ah  
03.6121



CAS LADEGERÄT  
03.6122



**3**  
years  
warranty

PATENT PROTECTED

## // Hohe Flexibilität

Die flexiblen Flutlichtstrahler sind für den optimalen Beleuchtungswinkel um 360° drehbar und bieten somit die perfekte Ausleuchtung für Maler- und Installationsarbeiten. TOWER 5 CONNECT ist bis zu 2 m höhenverstellbar und mit zwei Lichtstufen (50-100 %) kann man je nach Arbeitsaufgabe den Lichtstrom einstellen.



TOWER 5 CONNECT ist kompatibel mit dem METABO/CAS Akkusystem 18 V und allen anderen 18/20-V-Akkupacks führender Elektrowerkzeugmarken durch Verwendung des Steckverbinders SCANGRIP CONNECTOR. Darüber hinaus kann die Stromversorgung POWER SUPPLY für unbegrenzte Lichtverfügbarkeit auch direkt angeschlossen werden.

## // Schlanke Formgebung und Leichtgewicht

TOWER 5 CONNECT ist die ideale, mobile Arbeitsleuchte. Mit dem SCHNELLFALTSYSTEM ist es einfach in Sekunden aufzustellen und zusammenzufalten, wenn die Aufgabe erledigt ist.



Im zusammengeklappten Zustand ist die TOWER 5 CONNECT kompakt und für den Einhandtransport mit dem integrierten Tragegriff ausgelegt. Durch die robuste, schlanke Bauweise und das geringe Gewicht von nur 5,2 kg ist der TOWER 5 CONNECT maßgeschneidert für den Kofferraum und bequem von einem Einsatzort zum anderen zu transportieren.



### TOWER 5 CONNECT

**CHF 294,00**

03.6105C

Flutlichtstrahler mit eingebautem Stativ und bis zu 5000 Lumen

#### JUST CONNECT

Verwenden Sie den zu Ihrem 18/20-V-Akkupack passenden Steckverbinder



Verwenden Sie die Stromversorgung POWER SUPPLY für Direktanschluss



Verwenden Sie den SCANGRIP CONNECTOR für die Verbindung Ihres 18/20-V-Akkupacks mit der TOWER 5 CONNECT Arbeitsleuchte



# STATIVE und HALTERUNGEN

// Für direkten Anschluss von NOVA CONNECT, AREA CONNECT und VEGA CONNECT Arbeitsleuchten ausgelegt.

## // Hoch stabiles Stativ

Das SCANGRIP-STATIV ist unentbehrlich für feste Platzierung der Arbeitsleuchten in einem bestimmten Arbeitsbereich.

Das SCANGRIP-Stativ ist von 1,35 m bis 3 m höhenverstellbar und bietet damit die Möglichkeit die Höhe der Arbeitsleuchte beliebig einzustellen.

Dank der robusten Konstruktion des Stativs SCANGRIP TRIPOD 3M ist es auch völlig herausgezogen sicher. Das Stativ wird mit Sicherungsbügeln geliefert, die für extra Stabilität sorgen, wenn das Stativ starkem Wind ausgesetzt ist oder auf einer unebenen Oberfläche steht. Für erhöhte Sicherheit kann das Kabel an jedem beliebigen der drei Beine mit einem kleinen Kabelclip festgemacht werden.

## // Leichtes Stativ mit QUICK RELEASE-Funktion

Mit dem geringen Gewicht und dem handlichen Design ist SCANGRIP TRIPOD 2M unentbehrlich für feste Platzierung von Arbeitsleuchten zur Ausleuchtung eines bestimmten Arbeitsbereichs. Das Stativ ist von 0,9 m bis 2 m höhenverstellbar und bietet damit die Möglichkeit, die Höhe der Arbeitsleuchte beliebig einzustellen. Nach Montage am Stativ kann die Arbeitsleuchte für den optimalen Beleuchtungswinkel gekippt werden.



Mit seinem kompakten Design und der QUICK RELEASE-Funktion lässt sich das

Stativ einfach und bequem transportieren und dort aufstellen, wo die Beleuchtung benötigt wird. Das Stativ ist extrem strapazierfähig und für Aufgaben drinnen wie draußen bestens geeignet. Dank der robusten Konstruktion ist es auch völlig herausgezogen sicher. Gefertigt aus schwarzlackiertem Aluminium.

QUICK RELEASE-Funktion



Stativkopf mit 10 mm  
Stahlgewinde

**SCANGRIP TRIPOD 3M**

**CHF 138,00**

03.5431

360° Arretierungssystem  
für einen sicheren Griff

Bis 3 m

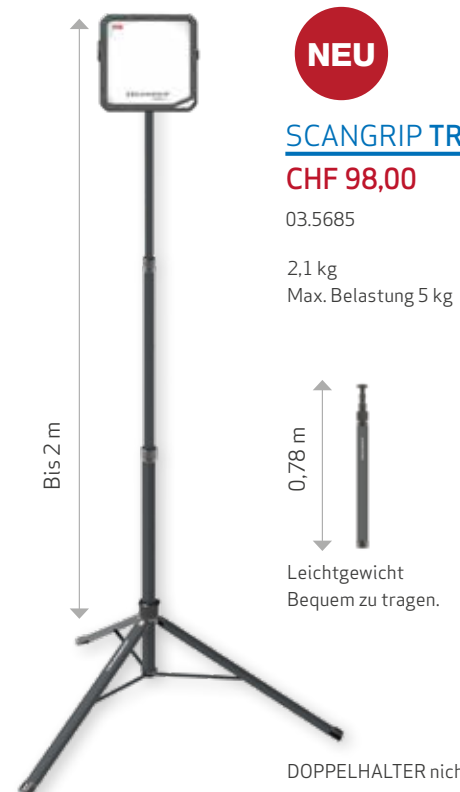

**NEU**

**SCANGRIP TRIPOD 2M**

**CHF 98,00**

03.5685

2,1 kg  
Max. Belastung 5 kg

Bis 2 m



0,78 m  
Leichtgewicht  
Bequem zu tragen.

DOPPELHALTER nicht anwendbar

## // Rollstativ für mobile Positionierung

Mit dem Rollstativ SCANGRIP WHEEL STAND ist es leicht, das Licht hin und her zu schieben, ohne es anzuheben und dabei wird schweres Heben vermieden. Das Stativ wurde mit einem neuen Unterteil mit 5 Räder für erhöhte Sicherheit, Stabilität und leichte Manövrierfähigkeit aufgerüstet.

Als zusätzliches Element wird es jetzt mit einer flexiblen Halterung geliefert, die es Ihnen leicht ermöglicht eine zweite Arbeitsleuchte, die von unten leuchtet, zu montieren. Die zusätzliche Halterung ist in der Höhe verstellbar und bietet vollständige Flexibilität, um die Leuchte in der optimalen Höhe zu positionieren.



Bis zu 1,9 m

**ROLLSTATIV**  
**CHF 173,00**

03.5682

## // Halterungen für flexible Positionierung

### DOPPELHALTER

**CHF 31,00**

03.5308



Doppelhalter für die Montage von zwei Leuchten auf dem TRIPOD oder ROLLSTATIV

### GERÜSTHALTER

**CHF 37,00**

03.5341



Für flexible Montage an Baugerüsten oder anderen runden Gegenständen mit einem Durchmesser von 40-50 mm

### MAGNETHALTER

**CHF 37,00**

03.5390



Für flexible Positionierung von NOVA 4 CONNECT an allen magnetischen Oberflächen

### MAGNETHALTER - Groß

**CHF 64,00**

03.5391



Für flexible Positionierung von NOVA 10 CONNECT an allen magnetischen Oberflächen

## // SCANGRIP DIFFUSOR erzeugt ein diffuses Licht mit großer Lichtstreuung

Leuchtet den gesamten Arbeitsplatz auf – sogar die dunkelste Ecke und streut das Licht in ein weiches Licht ohne starke Kontraste zwischen Licht und Schatten. Minimiert Reflexionen und grelles Licht und liefert eine blendfreie Ausleuchtung.



Einfache und sichere Montage mit starkem Magnet

### SCANGRIP DIFFUSOR

**CHF 13,00**

03.5750

Passt für NOVA 4 CONNECT



### SCANGRIP DIFFUSOR - Groß

**CHF 19,00**

03.5751

Passt für NOVA 10 CONNECT



### SCANGRIP DIFFUSOR - Medium

**CHF 11,00**

03.5751

Passt für NOVA 2 CONNECT

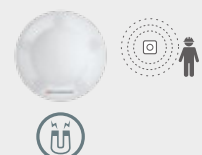

**NEU**



NOVA CONNECT-Serie



	NOVA 2 CONNECT	NOVA 4 CONNECT	NOVA 10 CONNECT
Artikelnummer	03.6100C	03.6101C	03.6102C
Lichtquelle	Hocheffiziente COB-LED	Hocheffiziente COB-LED	Hocheffiziente COB-LED
LED-Lichtausbeute, Lumen/W	165	160	165
Lichtstrom, Lumen	200-2000	400-4000	1000-10000
Lichtstärke, Lux@0,5	300-3000	600-6000	1600-16000
Einstellbare Lichtausbeute	5 Stufen	5 Stufen	5 Stufen
Abstrahlwinkel	110°	110°	110°
Farbwiedergabeindex	Ra > 80	Ra > 80	Ra > 80
Farbtemperatur	6000 K	6000 K	6000 K
Betriebsdauer mit max. Lumen, Std.	5,75@18 V 5,2 Ah Akku	3 @18 V 5,2 Ah Akku	1,25@18 V 5,2 Ah Akku
Betriebsdauer mit min. Lumen, Std.	58@18 V 5,2 Ah Akku	31@18 V 5,2 Ah Akku	12@18 V 5,2 Ah Akku
Betriebsdauer: Reserveakku, Std.	-	2,5@10 % /400 Lm	1@10 % / 1000 Lm
Akku	Kompatibel mit METABO / CAS Akku-System 18 V und alle anderen 18/20-V-Akkupacks unter Verwendung des Steckverbinders SCANGRIP CONNECTOR	Kompatibel mit METABO / CAS Akku-System 18 V und alle anderen 18/20-V-Akkupacks unter Verwendung des Steckverbinders SCANGRIP CONNECTOR	Kompatibel mit METABO / CAS Akku-System 18 V und alle anderen 18/20-V-Akkupacks unter Verwendung des Steckverbinders SCANGRIP CONNECTOR
IP-Schutzart	IP30	IP65	IP65
Stoßfestigkeitsgrad	IK07	IK07	IK07
Stoßfestigkeit	1 m	1 m	1 m
Eingangsspannung:	-	-	-
Leistungsaufnahme	Max. 16 W	Max. 30 W	Max. 75 W
Einschl. Akku	Nein	Nein	Nein
Mit Ladegerät	Nein	Nein	Nein
Stromversorgung einschl.	Nein	Nein	Nein
Temperatur	-10 bis +40 °C	-10 bis +40 °C	-10 bis +40 °C
Abmessungen	161 x 164 x 78 mm	263 x 230 x 119 mm	304 x 292 x 131 mm
Nettogewicht	720 g	2,35 kg	3,72 kg
Preis	<b>CHF 114,00</b>	<b>CHF 216,00</b>	<b>CHF 348,00</b>

## VEGA CONNECT-Serie



	VEGA 2 CONNECT	VEGA 4 CONNECT
Artikelnummer	03.6106C	03.6104C
Lichtquelle	60 LEDs	105 LEDs
LED-Lichtausbeute, Lumen/W	189	189
Lichtstrom, Lumen	1000 / 2000 (Stufe 1 / 2)	2000 / 4000 (Stufe 1 / 2)
Lichtstärke, Lux@0,5	1500 / 3000 (Stufe 1 / 2)	3000 / 6000 (Stufe 1 / 2)
Einstellbare Lichtausbeute	2 Stufen	2 Stufen
Abstrahlwinkel	100°	100°
Farbwiedergabeindex	Ra > 80	Ra > 80
Farbtemperatur	6000 K	6000 K
Betriebsdauer mit max. Lumen, Std.	4,5@18V 5,2 Ah Akku	2,25@18V 5,2 Ah Akku
Betriebsdauer mit min. Lumen, Std.	9@18V 5,2 Ah Akku	4,5@18V 5,2 Ah Akku
Betriebsdauer: Reserveakku, Std.	-	-
Akku	Kompatibel mit METABO / CAS Akku-System 18 V und alle anderen 18/20-V-Akkupacks unter Verwendung des Steckverbinders SCANGRIP CONNECTOR	Kompatibel mit METABO / CAS Akku-System 18 V und alle anderen 18/20-V-Akkupacks unter Verwendung des Steckverbinders SCANGRIP CONNECTOR
IP-Schutzart	IP54 mit Stromversorgung IP30 mit Akku	IP54 mit Stromversorgung IP30 mit Akku
Stoßfestigkeitsgrad	IK06	IK07
Stoßfestigkeit	1 m	1 m
Eingangsspannung:	-	-
Leistungsaufnahme	Max. 20 W	Max. 40 W
Einschl. Akku	Nein	Nein
Mit Ladegerät	Nein	Nein
Stromversorgung einschl.	Nein	Nein
Temperatur	-10 bis +40 °C	-10 bis +40 °C
Abmessungen	200 x 208 x 78 mm	280 x 289 x 103 mm
Nettogewicht	850 g	2,02 kg
Preis	<b>CHF 96,00</b>	<b>CHF 156,00</b>

## AREA CONNECT-Serie



	AREA 10 CONNECT	AREA 6 CONNECT
Artikelnummer	03.6103C	03.6108C
Lichtquelle	240 LEDs	160 LEDs
LED-Lichtausbeute, Lumen/W	189	189
Lichtstrom, Lumen	360°: 1000-10000 / 180°: 500-5000	3000 / 6000 (Stufe 1 / 2)
Lichtstärke, Lux@0,5	300-3000	1500 / 3000 (Stufe 1 / 2)
Einstellbare Lichtausbeute	5 Stufen	2 Stufen
Abstrahlwinkel	360° 180°	360°
Farbwiedergabeindex	Ra > 80	Ra > 80
Farbtemperatur	6000 K	6000 K
Betriebsdauer mit max. Lumen, Std.	1@18V 5,2 Ah Akku	1,75@18V 5,2 Ah Akku
Betriebsdauer mit min. Lumen, Std.	22@18V 5,2 Ah Akku	6,5@18V 5,2 Ah Akku
Betriebsdauer: Reserveakku, Std.	50min@10 % / 1000 Lm	-
Akku	Kompatibel mit METABO / CAS Akku-System 18 V und alle anderen 18/20-V-Akkupacks unter Verwendung des Steckverbinders SCANGRIP CONNECTOR	Kompatibel mit METABO / CAS Akku-System 18 V und alle anderen 18/20-V-Akkupacks unter Verwendung des Steckverbinders SCANGRIP CONNECTOR
IP-Schutzart	IP65 IP54 mit Akkudeckel	P54 mit Stromversorgung IP30 mit Akku
Stoßfestigkeitsgrad	IK07	IK07
Stoßfestigkeit	1 m	1 m
Eingangsspannung:	-	-
Leistungsaufnahme	Max. 84 W	Max. 54 W
Einschl. Akku	Nein	Nein
Mit Ladegerät	Nein	Nein
Stromversorgung einschl.	Nein	Nein
Temperatur	-10 bis +40 °C	-10 bis +40 °C
Abmessungen	395 x 200 x 212 mm	ø195 x 363 mm
Nettogewicht	3,7 kg	1,97 kg
Preis	<b>CHF 348,00</b>	<b>CHF 216,00</b>

	BASIC CONNECT <b>NEU</b>
Artikelnummer	03.6109C
Lichtquelle	30 LEDs
LED-Lichtausbeute, Lumen/W	189
Lichtstrom, Lumen	500 / 1000 (Stufe 1 / 2)
Lichtstärke, Lux@0,5	650 / 1300 (Stufe 1 / 2)
Einstellbare Lichtausbeute	2 Stufen
Abstrahlwinkel	110°
Farbwiedergabeindex	Ra > 80
Farbtemperatur	6000 K
Betriebsdauer mit max. Lumen, Std.	9@18V 5,2Ah Akku
Betriebsdauer mit min. Lumen, Std.	18@18V 5,2 Ah Akku
Betriebsdauer: Reserveakku, Std.	-
Akku	Kompatibel mit METABO / CAS Akku-System 18 V und alle anderen 18/20-V-Akkupacks unter Verwendung des Steckverbinders SCANGRIP CONNECTOR
IP-Schutzart	IP30
Stoßfestigkeitsgrad	IK07
Stoßfestigkeit	1 m
Eingangsspannung:	-
Leistungsaufnahme	Max. 10,5W
Einschl. Akku	No
Mit Ladegerät	No
Stromversorgung einschl.	No
Temperatur	-10 to +40 °C
Abmessungen	158 x 79 x 62 mm
Nettogewicht	340 g
Preis	<b>CHF 72,00</b>

Sämtliche Preise sind Bruttopreise ohne MwSt. und können ohne Vorankündigung geändert werden, Irrtümer und Auslassungen vorbehalten.

# MULTILIGHT CONNECT series



	MULTILIGHT SEARCH CONNECT <b>NEU</b>	MULTILIGHT FLEX CONNECT <b>NEU</b>	MULTILIGHT FLOOD CONNECT <b>NEU</b>
Artikelnummer	03.5695C	03.5693C	03.5694C
Lichtquelle	Hochleistung-LED	Hocheffiziente COB-LED	Hocheffiziente COB-LED
LED-Lichtausbeute, Lumen/W	143	160	153
Lichtstrom, Lumen	300-600	375-750	750-1500
Lichtstärke, Lux@0,5	2200-26000	600-1200	1200-2400
Einstellbare Lichtausbeute	2 Stufen	2 Stufen	2 Stufen
Abstrahlwinkel	10° - 70°	110°	110°
CRI	Ra > 70	Ra > 80	Ra > 80
CCT	6000 K	6000 K	6000 K
Betriebsdauer mit max. Lumen, Std.	12@18 V 5,2 Ah Akku	12.5@18 V 5,2 Ah Akku	6.5@18 V 5,2 Ah Akku
Betriebsdauer mit min. Lumen, Std.	24@18 V 5,2 Ah battery	26@18 V 5,2 Ah Akku	13@18 V 5,2 Ah Akku
Akku	Kompatibel mit METABO / CAS Akku-System 18 V und alle anderen 18/20-V-Akkupacks unter Verwendung des Steckverbinders SCANGRIP CONNECTOR	Kompatibel mit METABO / CAS Akku-System 18 V und alle anderen 18/20-V-Akkupacks unter Verwendung des Steckverbinders SCANGRIP CONNECTOR	Kompatibel mit METABO / CAS Akku-System 18 V und alle anderen 18/20-V-Akkupacks unter Verwendung des Steckverbinders SCANGRIP CONNECTOR
IP-Schutzart	IP30	IP30	IP30
Stoßfestigkeitsgrad	IK07	IK07	IK07
Stoßfestigkeit	1 m	1 m	1 m
Eingangsspannung	-	-	-
Leistungsaufnahme	Max. 8 W	Max. 7,5 W	Max. 14,5 W
Einschl. Akku	Nein	Nein	Nein
Mit Ladegerät	Nein	Nein	Nein
Stromversorgung einschl.	Nein	Nein	Nein
Nennleistung	-	-	-
Temperatur	-10 bis +40 °C	-10 bis +40 °C	-10 bis +40 °C
Abmessungen	186 x 79 x 203 mm	168 x 79 x 203 mm	145 x 116 x 197 mm
Nettogewicht	466 g	376 g	611 g
Preis	<b>CHF 108,00</b>	<b>CHF 108,00</b>	<b>CHF 114,00</b>



	MULTILIGHT BODY CONNECT <b>NEU</b>	SEARCH HEAD CONNECT <b>NEU</b>	FLEX HEAD CONNECT <b>NEU</b>	FLOOD HEAD CONNECT <b>NEU</b>
Artikelnummer	03.5696C	03.5699C	03.5697C	03.5698C
Lichtquelle	-	High power LED	Hocheffiziente COB-LED	Hocheffiziente COB-LED
LED-Lichtausbeute, Lumen/W	-	143	160	153
Lichtstrom, Lumen	-	300-600	375-750	750-1500
Lichtstärke, Lux@0,5	1100-13000	2200-26000	600-1200	1200-2400
Einstellbare Lichtausbeute	2 Stufen	2 Stufen	2 Stufen	2 Stufen
Abstrahlwinkel	-	10° - 70°	110°	110°
CRI	-	Ra > 70	Ra > 80	Ra > 80
CCT	-	6000 K	6000 K	6000 K
Betriebsdauer mit max. Lumen, Std.	-	12@18 V 5,2 Ah Akku	12.5@18 V 5,2 Ah Akku	6.5@18 V 5,2 Ah Akku
Betriebsdauer mit min. Lumen, Std.	-	24@18 V 5,2 Ah Akku	26@18 V 5,2 Ah Akku	13@18 V 5,2 Ah Akku
Eingangsspannung:	-	-	-	-
Akku	Kompatibel mit METABO / CAS Akku-System 18 V und alle anderen 18/20-V-Akkupacks unter Verwendung des Steckverbinders SCANGRIP CONNECTOR	Kompatibel mit METABO / CAS Akku-System 18 V und alle anderen 18/20-V-Akkupacks unter Verwendung des Steckverbinders SCANGRIP CONNECTOR	Kompatibel mit METABO / CAS Akku-System 18 V und alle anderen 18/20-V-Akkupacks unter Verwendung des Steckverbinders SCANGRIP CONNECTOR	Kompatibel mit METABO / CAS Akku-System 18 V und alle anderen 18/20-V-Akkupacks unter Verwendung des Steckverbinders SCANGRIP CONNECTOR
IP-Schutzart	IP30	IP30	IP30	IP30
Stoßfestigkeitsgrad	IK07	IK07	IK07	IK07
Stoßfestigkeit	1 m	1 m	1 m	1 m
Eingangsspannung:	-	-	-	-
Leistungsaufnahme	-	Max. 8 W	Max. 7,5 W	Max. 14,5 W
Einschl. Akku	Nein	Nein	Nein	Nein
Mit Ladegerät	Nein	Nein	Nein	Nein
Stromversorgung einschl.	Nein	Nein	Nein	Nein
Nennleistung	90 W	-	-	-
Temperatur	-10 bis +40 °C	-10 bis +40 °C	-10 bis +40 °C	-10 bis +40 °C
Abmessungen	114 x 202 x 78 mm	92 x 49 x 49 mm	244 x 41 x 41 mm	57 x 116 x 106 mm
Nettogewicht	271 g	195 g	105 g	340 g
Preis	<b>CHF 66,00</b>	<b>CHF 54,00</b>	<b>CHF 54,00</b>	<b>CHF 60,00</b>





## DUO & TOWER CONNECT



	DUO CONNECT <b>NEU</b>	TOWER COMPACT CONNECT <b>NEU</b>	TOWER 5 CONNECT
Artikelnummer	03.6111C	03.6110C	03.6105C
Lichtquelle	2 x 40 LEDs	2 x 40 LEDs	120 LEDs
 LED-Lichtausbeute, Lumen/W	189	189	189
Lichtstrom, Lumen	1250 / 2500 (Stufe 1 / 2)	1250 / 2500 (Stufe 1 / 2)	2500 / 5000 (Stufe 1 / 2)
Lichtstärke, Lux@0,5	900 / 1800 (Stufe 1 / 2)	900 / 1800 (Stufe 1 / 2)	4000 / 8000 (Stufe 1 / 2)
Einstellbare Lichtausbeute	2 Lichtstufen	2 Lichtstufen	2 Lichtstufen
Abstrahlwinkel	180°	180°	110°
CRI	Ra > 80	Ra > 80	Ra > 80
CCT	6000 K	6000 K	6000 K
Betriebsdauer mit max. Lumen, Std.	4.5@18 V 5,2 Ah Akku	4.5@18V 5,2 Ah battery	2@18 V 5,2 Ah battery
Betriebsdauer mit min. Lumen, Std.	9.5@18 V 5,2 Ah Akku	9.5@18V 5,2 Ah battery	4.5@18 V 5,2 Ah battery
Eingangsspannung:	-	-	-
Akku	Kompatibel mit METABO / CAS Akku-System 18 V und alle anderen 18/20-V-Akkupacks unter Verwendung des Steckverbinders SCANGRIP CONNECTOR	Kompatibel mit METABO / CAS Akku-System 18 V und alle anderen 18/20-V-Akkupacks unter Verwendung des Steckverbinders SCANGRIP CONNECTOR	Kompatibel mit METABO / CAS Akku-System 18 V und alle anderen 18/20-V-Akkupacks unter Verwendung des Steckverbinders SCANGRIP CONNECTOR
Stoßfestigkeitsgrad	IP30	IP30	IP30
Stoßfestigkeit	IK07	IK07	IK07
Impact resistance	1 m	1 m	1 m
Eingangsspannung:	-	-	-
Leistungsaufnahme	Max. 19,5 W	Max. 19,5 W	Max. 45 W
Einschl. Akku	Nein	Nein	Nein
Mit Ladegerät	Nein	Nein	Nein
Stromversorgung einschl.	Nein	Nein	Nein
Temperatur	-10 bis +40 °C	-10 bis +40 °C	-10 bis +40 °C
Abmessungen	224 x 78 x 91 mm	956 x 78 x 91 mm	121 x 153 x 892 mm
Nettogewicht	620 g	2.74 kg (incl. stand)	5.2 kg
Preis	<b>CHF 96,00</b>	<b>CHF 204,00</b>	<b>CHF 294,00</b>

## CONNECTORS

SCANGRIP CONNECTORS für 18 /20- V Akkupacks		Preis
BERNER	03.6155C	CHF 12,00
BOSCH / AMPSHARE	03.6140C	CHF 12,00
BOSCH GREEN	03.6141C	CHF 12,00
DEWALT	03.6142C	CHF 12,00
EINHELL	03.6143C	CHF 12,00
FEIN	03.6144C	CHF 12,00
FESTOOL	03.6153C	CHF 12,00
FLEX	03.6145C	CHF 12,00
HAZET	03.6146C	CHF 12,00
HIKOKI	03.6147C	CHF 12,00
INGERSOLL	03.6152C	CHF 12,00
MAKITA	03.6148C	CHF 12,00
MILWAUKEE	03.6149C	CHF 12,00
PANASONIC	03.6156C	CHF 12,00
RIDGID	03.6154C	CHF 12,00
SNAP-ON	03.6151C	CHF 12,00
WÜRTH	03.6150C	CHF 12,00



## AKKU-SICHERHEITSSYSTEM

- Automatischer Schutz vor Tiefentladung
- Überlastungsschutz
- Temperaturüberwachung
- Geprüft durch TÜV Rheinland



QR-Code scannen, um den Prüfbericht von TÜV Rheinland zu lesen

## Zubehör



	CONNECT POWER SUPPLY	CAS AKKU 18 V Li-POWER 5,2 Ah	CAS LADEGERÄT SC30
Artikelnummer	03.6123C	03.6121	03.6122
Akku	-	18 V 5,2 Ah Li-power	-
Kabel	5 m / 2x0,75 mm <sup>2</sup> H05RN-F	-	1,35 m 2x0,75 mm <sup>2</sup> H03 V VH2-F
Eingangsspannung:	100-240 V AC 50/60 Hz	-	220-240 V AC 50/60 Hz
Ausgangsleistung	Max. 90 W	-	Max. 30 W
Ladedauer, Std.	-	208min@100 % mit CAS Ladegerät 03.6122	-
IP-Schutzart	IP65	IP20	IP20
Stoßfestigkeitsgrad	IK07	-	-
Stoßfestigkeit	1 m	-	-
Temperatur	-10° bis +40°C	-10° bis +40°C	0° bis +40°C
Abmessungen	124 x 83 x 72 mm	121 x 80,5 x 66 mm	150 x 140 x 75 mm
Nettogewicht	1 kg	670 g	700 g
Kompatibilität	SCANGRIP CONNECT Arbeitsleuchten	-	12 V-18 V CAS Akku
Preis	<b>CHF 93,00</b>	<b>CHF 174,00</b>	<b>CHF 66,00</b>

## SCANGRIP PRODUKTLINIEN



Arbeitsleuchten für Handwerker mit unübertroffenem Wert für das Geld



Hochspezialisierte Arbeitsleuchten für Maler- und Lackierbetriebe



Explosionssgeschützte Arbeitsleuchten



Mobile Arbeitsleuchten für schnelle Härtung



Beleuchtungslösungen für den Hochleistungseinsatz



**3**  
years  
warranty

PATENT PROTECTED

Entwickelt von uns. Hergestellt von uns.



// SCANGRIP ist Europas führender Hersteller von Arbeitsleuchten für den professionellen Einsatz und bietet das leistungsfähigste und umfassendste Komplettprogramm an Arbeitsleuchten mit der modernsten LED-Technologie des Markts.

SCANGRIP ist Innovation aus Dänemark: und genießt höchste Anerkennung im Markt für das exklusive Design, und die Produkte sind für ihre bewährte Qualität weltweit bekannt.

SCANGRIP strebt nach Perfektion und optimiert und verbessert ständig die Lichtausbeute, Akkukapazität, das Design und die Ergonomie sowie die Lebensdauer, Benutzerfreundlichkeit und Funktionalität der Produkte. Das Ziel sind ganz neue Maßstäbe für Profi-Arbeitsbeleuchtung zu setzen.

SCANGRIP wurde im Jahr 1906 gegründet und blickt auf eine lange, beeindruckende Geschichte in der Herstellung hochwertiger Handwerkzeuge und Arbeitsleuchten für die Industrie, das Baugewerbe und die Automobilindustrie zurück.

SCANGRIP ist Teil der Hultafors Group – eines globalen Unternehmens, das ein einmaliges Portfolio an Premium-Marken für persönliche Schutzausrüstung, Handwerkzeuge und andere Ausrüstungen für anspruchsvolle Handwerker anbietet. Gemeinsam sind wir bestrebt, den Arbeitsalltag für professionelle Anwender besser zu gestalten.

Alle Preise sind Dauertiefpreise in CHF, exkl. MwSt., inkl. vRG.

Ihr Fachhändler:

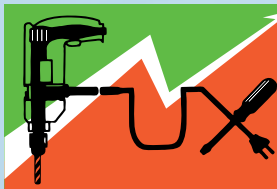

**Fux Elektrowerkzeuge GmbH**

Dorfstrasse 20b • 4444 Rümelingen

Telefon: 062 791 44 44

Natel: 079 247 44 44

Fax: 062 299 26 74

**info@fuxtools.ch • www.fuxtools.ch**