

Werkzeugsätze



technocraft –
Werkzeug für Profis





Swiss-Team plus

www.technocraft.ch

Swiss-Team plus

Inhalt



Werkstattwagen

4



Werkzeugkisten

10



Werkzeugkoffer

16



Steckschlüssel-Sätze

26



Bit-Boxen

32



Schraubwerkzeuge

36



Holzbohrer und -Fräser

44



6



Werkstatt- wagen

Das technocraft-Sortiment bietet eine umfassende Auswahl an Werkzeugwagen für unterschiedliche Anforderungen. Besonderer Wert wird auf die kontinuierliche Weiterentwicklung und Optimierung gelegt, um den sich wandelnden Kundenanforderungen gerecht zu werden. Die Werkzeugwagen zeichnen sich durch hochwertige Materialien, Funktionalität, Haltbarkeit und Benutzerfreundlichkeit aus.

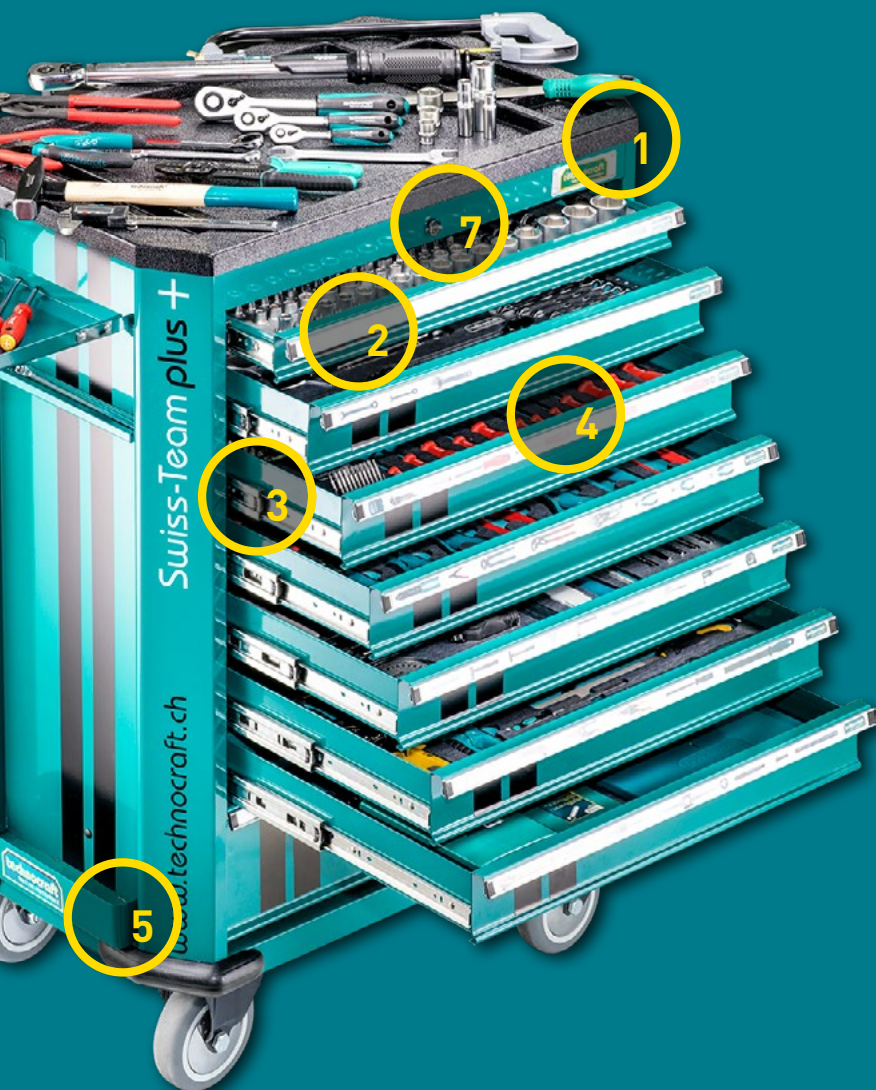

Facts

1. Abdeckung aus langlebigem ABS-Kunststoff
2. Beschriftete Schubladenfronten
3. Kugelgelagerte Vollauszüge mit Einzelverriegelung
4. Präzise CNC-gefräste Schaumstoffeinlagen mit schützender Kunststoffoberfläche oder edlem Metall-Finish
5. Robuste Schwerlast Lenk-/Bockrollen mit Bremse
6. Seitentisch, Papierrollenhalter
7. Abschliessbar

SWISS TEAM PLUS+ PRO

743-tlg

Der ultimative Werkstattwagen mit Premium-Marken-Werkzeugen.

- Umfangreiche Mechanikausstattung
- 8 beschriftete Schubladen davon 7 bestückt
- Kugelgelagerte Vollauszüge
- Einzelverriegelung
- Schaumstoffeinlagen mit Kunststoffabdeckung
- Schwerlast Lenk- / Bockrollen mit Bremse
- Antrieb: 1/4" + 3/8" + 1/2"
- Abmessung: 775 × 530 × 1035 mm
- Gewicht: 119 kg

Art.Nr. 665206

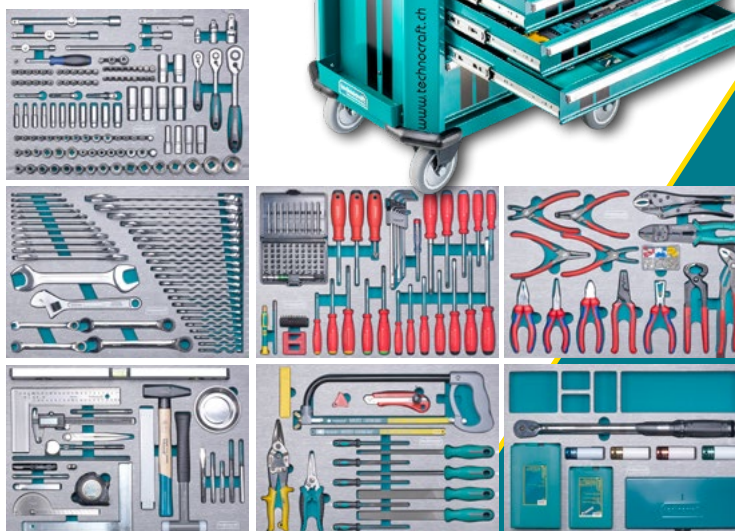
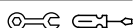

SWISS TEAM PLUS+

743-tlg

Der ultimative Werkstattwagen mit Profi-Werkzeugen.

- Umfangreiche Mechanikausstattung
- 8 beschriftete Schubladen davon 7 bestückt
- Kugelgelagerte Vollauszüge
- Einzelverriegelung
- Schaumstoffeinlagen mit Kunststoffabdeckung
- Schwerlast Lenk- / Bockrollen mit Bremse
- Antrieb: 1/4" + 3/8" + 1/2"
- Abmessung: 775 × 530 × 1035 mm
- Gewicht: 119 kg

Art.Nr. 665216

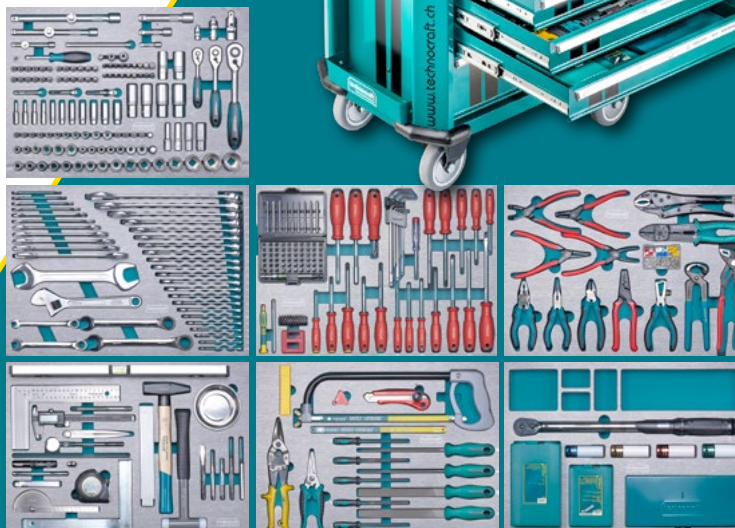
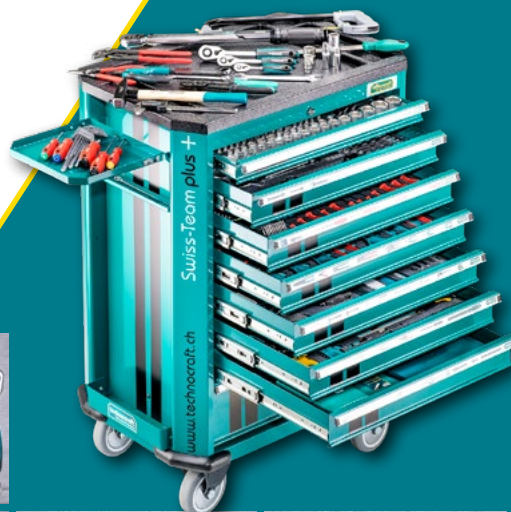



SWISS TEAM WOOD PRO

282-tlg
Der optimale Werkstattwagen für den Holzverarbeiter inkl. Premium-Marken-Werkzeugen.

- 8 beschriftete Schubladen davon 6 bestückt
- Kugelgelagerte Vollauszüge
- Einzelverriegelung
- Schaumstoffeinlagen mit Kunststoffabdeckung
- Schwerlast Lenk- / Bockrollen mit Bremse
- Antrieb: 1/4" + 1/2"
- Abmessung: 775 × 530 × 1035 mm
- Gewicht: 87 kg

Art.Nr. 729719



SWISS TEAM WOOD

282-tlg
Der optimale Werkstattwagen für den Holzverarbeiter inkl. Profi-Werkzeugen.

- 8 beschriftete Schubladen davon 6 bestückt
- Kugelgelagerte Vollauszüge
- Einzelverriegelung
- Schaumstoffeinlagen mit Kunststoffabdeckung
- Schwerlast Lenk- / Bockrollen mit Bremse
- Antrieb: 1/4" + 1/2"
- Abmessung: 775 × 530 × 1035 mm
- Gewicht: 87 kg

Art.Nr. 729718



SWISS TEAM

297-tlg
Hochwertiger Werkstattwagen
mit ausziehbaren Schubladen und
Profi-Werkzeugen.

- Umfangreiche Mechanikausstattung
- 8 beschriftete Schubladen davon 6 bestückt
- Kugelgelagerte Vollauszüge
- Einzelverriegelung
- Schwerlast Lenk- / Bockrollen mit Bremse
- Antrieb: 1/4" + 3/8" + 1/2"
- Abmessung: 775 × 530 × 1035 mm
- Gewicht: 107 kg

Art.Nr. 665215

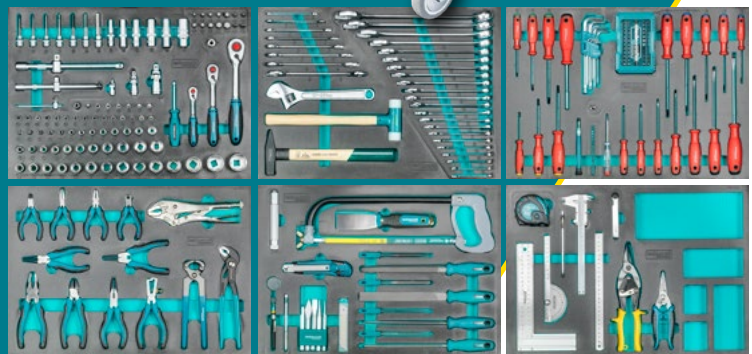

ALLROUND 2.0

169-tlg
Universal Werkstattwagen mit
robuster Metall-Arbeitsfläche und
Profi-Werkzeugen.

- 7 beschriftete Schubladen davon 4 bestückt
- Seitliche ABS-Halter für Werkzeuge
- Antrieb: 1/4" + 1/2"
- Abmessung: 775 × 465 × 978 mm
- Gewicht: 87 kg

Art.Nr. 2022972

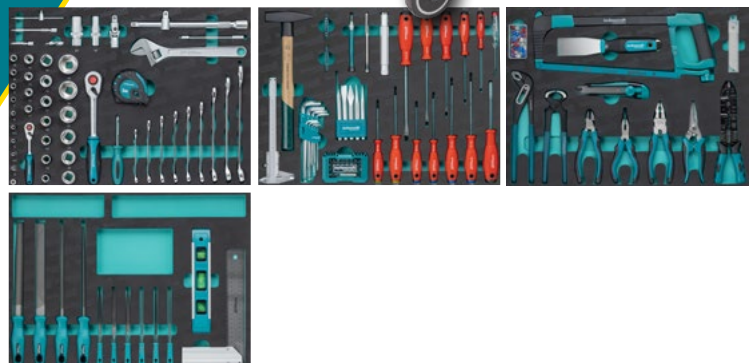



Werkzeugkisten

Werkzeugkisten von technocraft sind aus robusten Materialien gefertigt und bieten durchdachte Aufbewahrungslösungen für verschiedene Werkzeuge. Sie sind ideal für professionelle Handwerker, die eine zuverlässige und gut organisierte Möglichkeit zum Transport und zur Aufbewahrung ihrer Werkzeuge benötigen.



Facts

- 1 Kugel-Schutzecken aus Stahl vernickelt
- 2 Leichtbaukiste aus Sperrholz, mit Aluprofil verstärkt, sehr leicht und gleichzeitig robust und belastbar
- 3 Automatisch zurückklappende Handgriffe
- 4 Abschliessbarer Butterfly-Verschluss
- 5 Kugelgelagerte Transportrollen
- 6 Schmutzabweisende Innenbeschichtung





COMPACT III PRO

179-tlg
Leichtbau-Werkzeugkiste mit verstärktem
Deckel und Premium-Marken-Werkzeugen.

- Umfangreiche SchreinerAusstattung
- Zusätzliches Staufach
- Abmessung: 580 × 290 × 431 mm
- Gewicht: 23.6 kg

Art.Nr. 741216

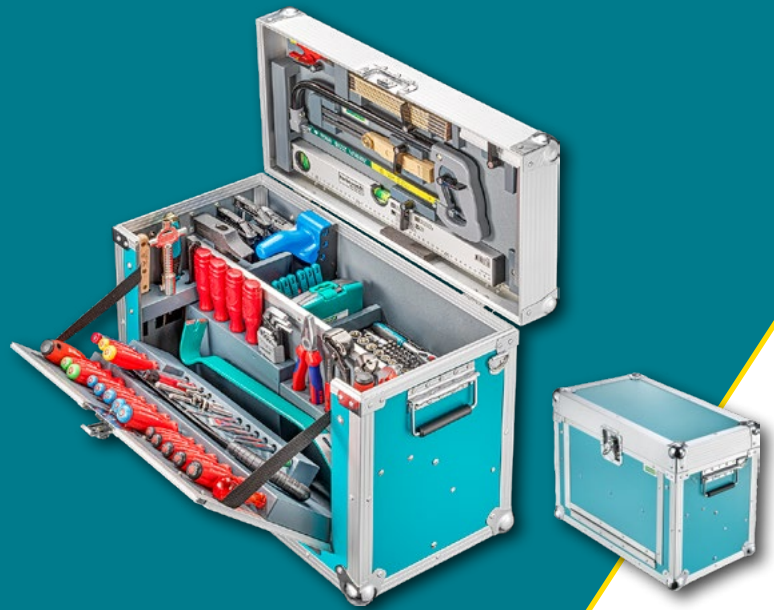

COMPACT III

179-tlg
Leichtbau-Werkzeugkiste mit verstärktem
Deckel und Profi-Werkzeugen.

- Umfangreiche SchreinerAusstattung
- Zusätzliches Staufach
- Abmessung: 580 × 290 × 431 mm
- Gewicht: 23.6 kg

Art.Nr. 741264

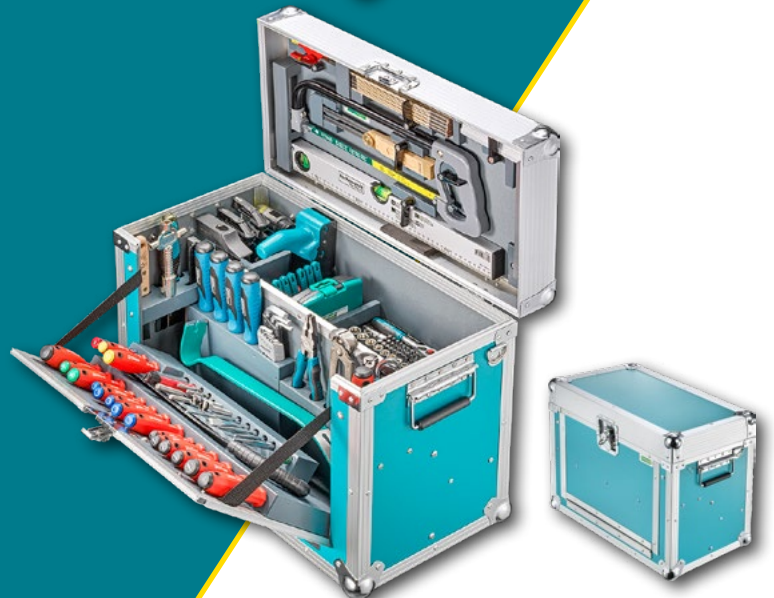

SCHREINER- MONTAGEKISTE TOP

174-tlg
Extraleichte Werkzeugkiste
für maximale Ordnung.

- Top ausgerüstet auf der Baustelle
- Mit kugelgelagerten Rollen
- Abmessung: 731 × 406 × 438 mm
- Gewicht: 35 kg

Art.Nr. 664518

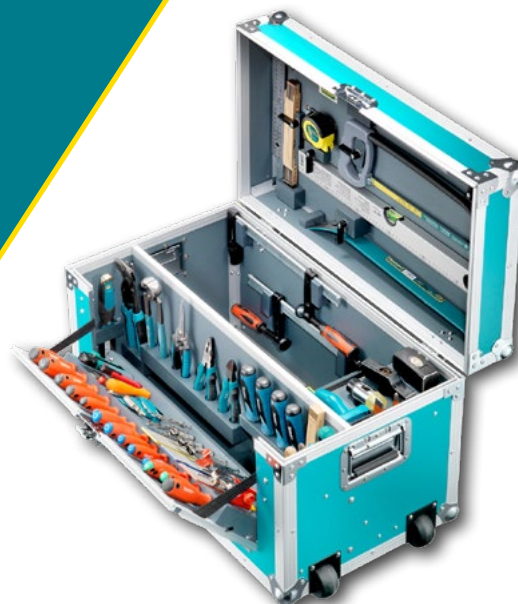

COMPACT MAX PRO

104-tlg
Kompakte Schreiner-Werkzeugkiste
mit Premium-Marken-Werkzeugen
für den mobilen Einsatz.

- Leichteste technocraft Werkzeugkiste
- Abmessung: 550 × 260 × 420 mm
- Gewicht: 20.7 kg

Art.Nr. 712340

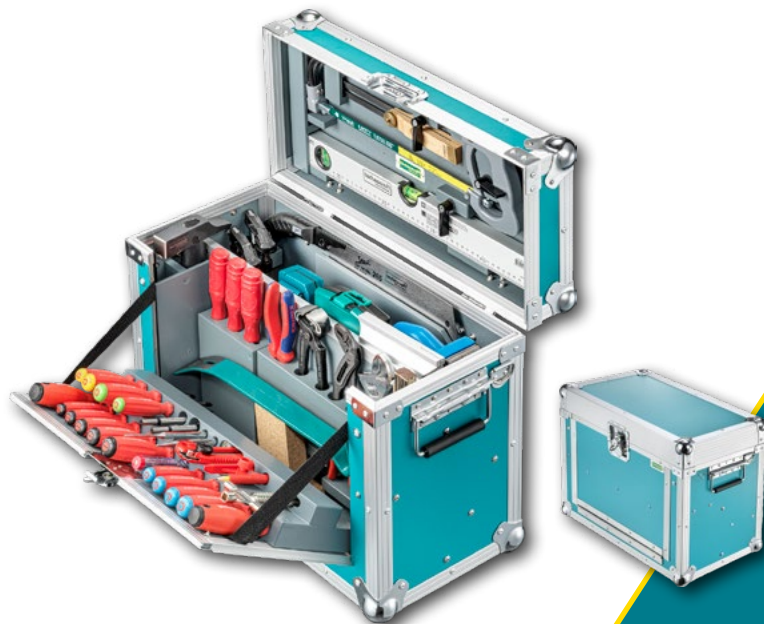

COMPACT MAX

104-tlg
Kompakte Schreiner-Werkzeugkiste
mit Profi-Werkzeugen
für den mobilen Einsatz.

- Leichteste technocraft Werkzeugkiste
- Abmessung: 550 × 260 × 420 mm
- Gewicht: 20.7 kg

Art.Nr. 712338



MASSIV PRO

167-tlg
Umfangreiche Qualitäts-Werkzeugkiste für
den Zimmermann bestückt mit Premium-
Marken-Werkzeugen.

- Birkenholz Kiste
- Abmessung: 740 × 370 × 420 mm
- Gewicht: 43.2 kg

Art.Nr. 658378

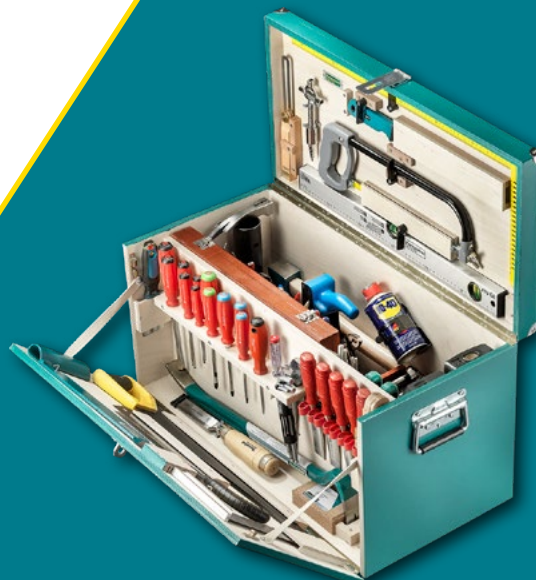



MASSIV

167-tlg
Umfangreiche Qualitäts-Werkzeugkiste
für den Zimmermann bestückt
mit Profi-Werkzeugen.

- Birkenholz Kiste
- Abmessung: 740 × 370 × 420 mm
- Gewicht: 43.2 kg

Art.Nr. 658376



RALi **Stoebur**



CARPENTER PRO

184-tlg
Leichtbau-Kiste mit zahlreichen
Zimmerei-Werkzeugen inkl. zusätzlichem
Stauraum.

- Premium-Marken-Werkzeuge als Ergänzung
- Mit kugelgelagerten Rollen
- Abmessung: 768 × 443 × 463 mm
- Gewicht: 46 kg

Art.Nr. 658383



KNIPEX **BANCO** **RALi** **PB SWISS TOOLS** **Stoebur** **FISCH**

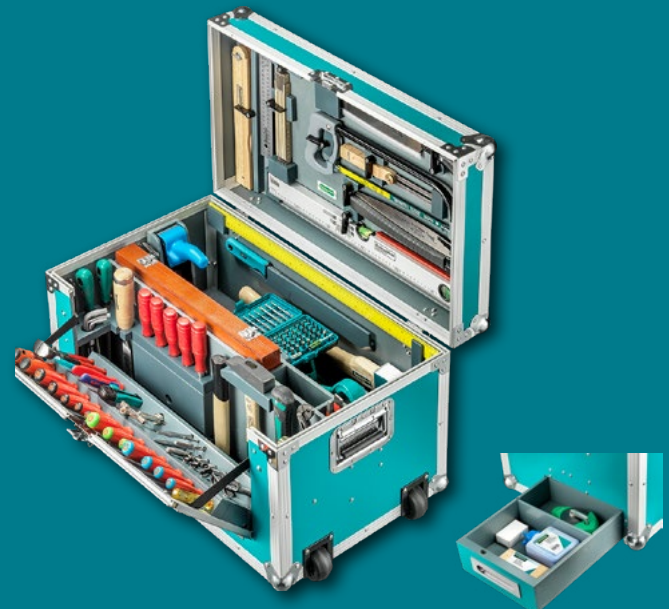

CARPENTER

184-tlg
Leichtbau-Kiste mit zahlreichen
Zimmerei-Werkzeugen inkl. zusätzlichem
Stauraum.

- Mit kugelgelagerten Rollen
- Abmessung: 768 × 443 × 463 mm
- Gewicht: 46 kg

Art.Nr. 658379



RALi **Stoebur** **FISCH**

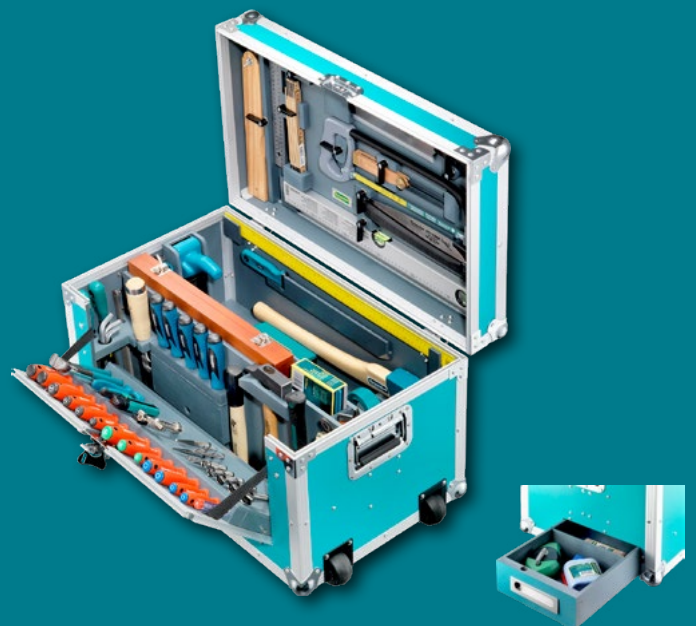

PRO FLEX PREMIUM

170-tlg
Mobile Holzverarbeiter Werkzeugkiste
mit 2 Kunststoff-Boxen.

- Premium-Marken-Werkzeuge als Ergänzung
- Umfangreiche Schreinerausstattung
- Stapelbar
- Deckel als Arbeitspodest nutzbar
- Birkenholz-Deckel
- Abmessung: 600 × 400 × 700 mm
- Gewicht: 27.8 kg

Art.Nr. 682767



PRO FLEX

170-tlg
Mobile Holzverarbeiter Werkzeugkiste
mit 2 Kunststoff-Boxen.

- Umfangreiche Schreinerausstattung
- Stapelbar
- Deckel als Arbeitspodest nutzbar
- Birkenholz-Deckel
- Abmessung: 600 × 400 × 700 mm
- Gewicht: 27.8 kg

Art.Nr. 682766



GARTENBAUER- WERKZEUGKISTE

32-tlg
Lackierte Werkzeugkiste aus Massivholz
mit Profi-Werkzeugen.

- Umfangreiche Gartenbauerausstattung
- Überfalle mit Vorhangschloss
- Praktische Tragegriffe für den mobilen Einsatz
- Fichten- und Kiefernholz
- Verzinkte Ecken
- Abmessung: 703 × 403 × 357 mm
- Gewicht: 22 kg

Art.Nr. 663749

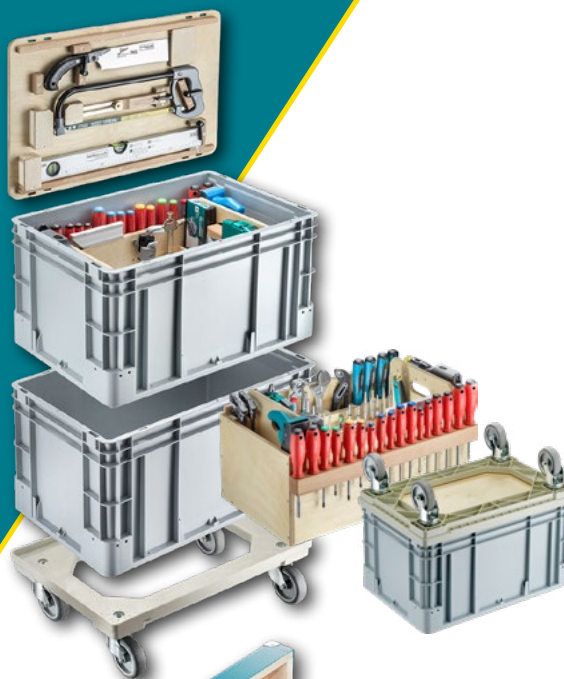
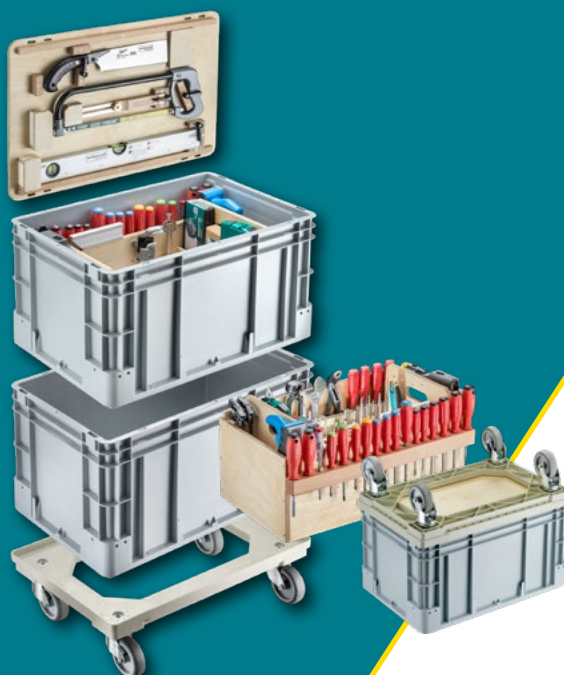



MAURER MOBIL

Mobile Kunststoff-Werkzeugkiste für Maurer mit robusten Rollen und Profi-Werkzeugen. Bestückung nach Vorgaben der jeweiligen Berufsschulen.

SURSEE 34-tlg

- Praktische Werkzeuanordnung
- Teleskop-Handgriff
- Abmessung: 910 × 516 × 431 mm
- Gewicht: 28.4 kg

Art.Nr. 664173



SION 29-tlg

- Praktische Werkzeuanordnung
- Teleskop-Handgriff
- Abmessung: 910 × 516 × 431 mm
- Gewicht: 25.6 kg

Art.Nr. 664174



GOSSAU 42-tlg

- Praktische Werkzeuanordnung
- Teleskop-Handgriff
- Abmessung: 910 × 516 × 431 mm
- Gewicht: 28.8 kg

Art.Nr. 664175



MAURER WERKZEUGKISTE

31-tlg

Lackierte Werkzeugkiste aus Massivholz mit Profi-Werkzeugen.

- Umfangreiche Maurerausstattung
- Überfalle mit Vorhangschloss
- Praktische Tragegriffe für den mobilen Einsatz
- Fichten- und Kiefernholz
- Verzinkte Ecken
- Abmessung: 653 × 383 × 385 mm
- Gewicht: 20.7 kg

Art.Nr. 664176



 GEBOL

Werkzeugkoffer

Die Werkzeugkoffer von technocraft wurden in Zusammenarbeit mit Profi-Handwerkern entwickelt, wobei die Bestückung sorgfältig ausgewählt und auf einfache Entnahme der Werkzeuge geachtet wurde.



Facts

- 1 Robuste Materialien
- 2 Einfaches und Zeitsparendes entnehmen und zurückstecken
- 3 Verstärkte Beschläge und Scharniere für lange Lebensdauer
- 4 Präzise CNC-gefräste Schaumstoffeinlagen mit schützender Kunststoffoberfläche oder edlem Metall-Finish
- 5 Starke Ösen für Schultertragegurt





METABOX WOOD PREMIUM

107-tlg

Ideale Werkzeug Aufbewahrungs- und Transportlösung bestückt mit Premium-Marken-Werkzeug.

- Kompatibel mit dem Metabo- und 5 weiteren Koffersystemen
- Funktioniert mittels Adapterplatte mit den gängigsten Koffersystemen (L-BOXX, Systainer usw.)
- Schlagfester ABS-Koffer
- Belastbarkeit Deckel 100 kg
- Abmessung: 496 × 296 × 165 mm
- Gewicht: 8.9 kg

Art.Nr. 2004902



METABOX MECHANIC PREMIUM

116-tlg

Ideale Werkzeug Aufbewahrungs- und Transportlösung bestückt mit Premium-Marken-Werkzeug.

- Kompatibel mit dem Metabo- und 5 weiteren Koffersystemen
- Funktioniert mittels Adapterplatte mit den gängigsten Koffersystemen (L-BOXX, Systainer usw.)
- Schlagfester ABS-Koffer
- Belastbarkeit Deckel 100 kg
- Abmessung: 496 × 296 × 165 mm
- Gewicht: 8.5 kg

Art.Nr. 283411



METABOX MECHANIC

116-tlg

Ideale Werkzeug Aufbewahrungs- und Transportlösung bestückt mit Profi-Werkzeug.

- Kompatibel mit dem Metabo- und 5 weiteren Koffersystemen
- Funktioniert mittels Adapterplatte mit den gängigsten Koffersystemen (L-BOXX, Systainer usw.)
- Schlagfester ABS-Koffer
- Belastbarkeit Deckel 100 kg
- Abmessung: 496 × 296 × 165 mm
- Gewicht: 8.5 kg

Art.Nr. 283410

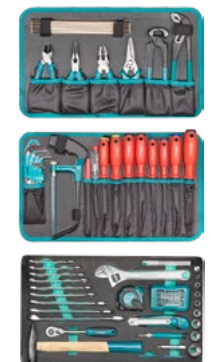





ADAPTERPLATTE FÜR SYSTEMKOFFER METABOX

Zur Fixierung aller gängigen Werkzeugbox-Systeme auf der Metabox.

- Kompatibel mit T-LOC, L-BOXX, T-Stack, HIK, Makpac, Metaloc
- Gewicht: 0.75 kg

Art.Nr. 283620



ROLLWAGEN METABOX

Einfacher Transport von Metaboxen und Arbeitsmaterial bis 100 kg.

- Kompatibel mit Metabo-Koffersystem
- Funktioniert mittels Adapterplatte mit den gängigsten Koffersystemen (L-BOXX, Systainer usw.)
- Schlagfester ABS-Kunststoff
- Traglast 100kg
- Gewicht: 4.5 kg

Art.Nr. 283611

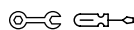

ADAPTERPLATTE FÜR REGALE METABOX

Zur Sicherung und geordneten Platzierung der Metabox im Fahrzeug.

- Kompatibel mit Sortimo, Globelyst und SR5
- Einfache Montage durch mitgelieferte Schrauben
- Zur Sicherung im Fahrzeug
- Gewicht: 0.46 kg

Art.Nr. 283649

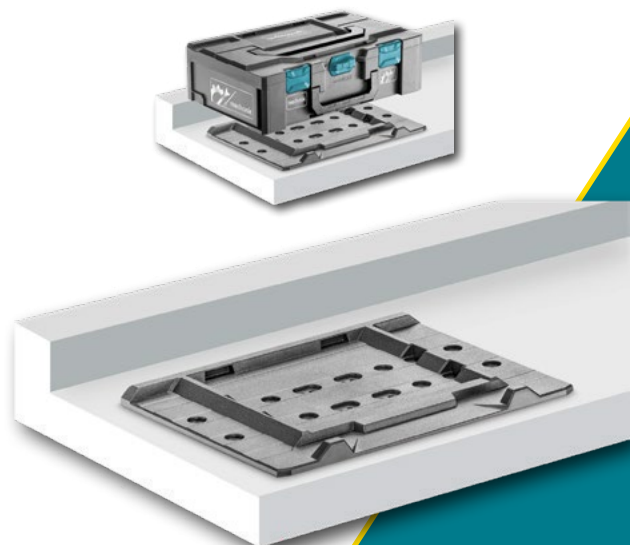
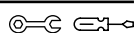

WOODY BOXX 2

81-tlg

Die mobile Werkstatt voll ausgestattet mit herausnehmbarem Holzeinsatz.

- Umfangreiche Werkzeugausstattung für den Schreiner
- In Original L-BOXX von Sortimo (Bosch)
- Abmessung: 445 × 358 × 390 mm
- Gewicht: 13.5 kg

Art.Nr. 2006115



SYSTAINER

81-tlg

Die mobile Werkstatt voll ausgestattet mit herausnehmbarem Holzeinsatz.

- Umfangreiche Werkzeugausstattung für den Schreiner
- Im Original T-Loc-Systainer (Festool)
- Abmessung: 315 × 396 × 296 mm
- Gewicht: 12.24 kg

Art.Nr. 310267



ALLROUND-BASIC

100-tlg

Robuste Werkzeugtasche mit Tragegurt, ideal für Montagearbeiten.

- Allroundausstattung
- Inkl. PSA - Grundausstattung
- Nylontasche
- Stauraum für weiteres Werkzeug
- Abmessung: 510 × 250 × 345 mm
- Gewicht: 6.6 kg
- Antrieb: 1/4"

Art.Nr. 658312



 GEBOL





PRO TROLLEY PREMIUM

213-tlg
Robuster Werkzeugkoffer auf Rollen,
bestückt mit Premium-Marken-Werkzeug
als Ergänzung.

- IP 65 Staub- und Spritzwassergeschützt
- Perfekt für Montage und Service
- Antrieb: 1/4" + 1/2"
- Abmessung: 485 × 420 × 225 mm
- Gewicht: 17.1 kg

Art.Nr. 299865



PRO TROLLEY

213-tlg
Robuster Werkzeugkoffer auf Rollen,
bestückt mit Profi-Werkzeug.

- IP 65 Staub- und Spritzwassergeschützt
- Perfekt für Montage und Service
- Antrieb: 1/4" + 1/2"
- Abmessung: 485 × 420 × 225 mm
- Gewicht: 17.1 kg

Art.Nr. 107585



PRO CONSTRUCTION

152-tlg
Spezieller Werkzeugsatz für
den Unterhalt von Baumaschinen.

- IP 65 Staub- und Spritzwassergeschützt
- Langlebige, robuste Qualitätswerkzeuge
- Antrieb: 1/2"
- Abmessung: 545 × 440 × 205 mm
- Gewicht: 20.2 kg

Art.Nr. 716812



PRO CHROME WOOD

116-tlg
ABS-Werkzeugkoffer mit Qualitätswerkzeug
und Stauraum im Bodenfach.

- Umfangreiche SchreinerAusstattung
- Abmessung: 500 × 400 × 200 mm
- Gewicht: 12.5 kg

Art.Nr. 663188



PRO CHROME WOOD

119-tlg
ABS-Werkzeugkoffer mit Qualitätswerkzeug
und Akku-Bohrschrauber von Bosch.

- Umfangreiche SchreinerAusstattung
- 2 Akku 12V 2Ah und Ladegerät
- Abmessung: 500 × 400 × 200 mm
- Gewicht: 13.8 kg

Art.Nr. 663187



PRO WOOD 4

126-tlg
Alu-Werkzeugkoffer im attraktiven
Holzdesign.

- Umfangreiche SchreinerAusstattung
- Abmessung: 490 × 170 × 390 mm
- Gewicht: 12.6 kg

Art.Nr. 714108





PRO CHROME PREMIUM 185

185-tlg
ABS-Werkzeugkoffer im Metall-Finish
bestückt mit Premium-Marken-Werkzeugen.

- Umfangreiche Allround-Mechanikausstattung
- Inkl. Tragegurt
- Stecknüsse 4 - 32 mm
- Ringgabelschlüssel 8 - 22 mm
- Antrieb: 1/4" + 1/2"
- Abmessung: 480 × 380 × 210 mm
- Gewicht: 14.0 kg



Art.Nr. 663196

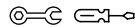

PRO CHROME PREMIUM 152

152-tlg
Robuster ABS-Werkzeugkoffer bestückt mit
Premium-Marken-Werkzeugen.

- Umfangreiche Allround-Mechanikausstattung
- Inkl. Tragegurt
- Stecknüsse 4 - 32 mm
- Ringgabelschlüssel 8 - 22 mm
- Antrieb: 1/4" + 1/2"
- Abmessung: 475 × 180 × 360 mm
- Gewicht: 13.6 kg



Art.Nr. 663195

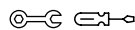

PRO CHROME 152

152-tlg
Robuster ABS-Werkzeugkoffer
bestückt mit Profi-Werkzeugen.

- Umfangreiche Allround-Mechanikausstattung
- Inkl. Tragegurt
- Stecknüsse 4 - 32 mm
- Ringgabelschlüssel 8 - 22 mm
- Antrieb: 1/4" + 1/2"
- Abmessung: 480 × 180 × 360 mm
- Gewicht: 13.6 kg



Art.Nr. 514056



PRO CASE 5 PREMIUM

140-tlg
Praktischer Alu-Koffer mit Premium-Marken-Werkzeug als Ergänzung.

- Umfangreiche Allround-Mechanikausstattung
- Stecknüsse 4 - 32 mm
- Ringgabelschlüssel 8 - 22 mm
- Antrieb: 1/4" + 1/2"
- Abmessung: 460 × 360 × 165 mm
- Gewicht: 13 kg

Art.Nr. 663291



PRO CASE 5

140-tlg
Praktischer Alu-Koffer mit Profi-Werkzeug als Ergänzung.

- Umfangreiche Allround-Mechanikausstattung
- Stecknüsse 4 - 32 mm
- Ringgabelschlüssel 8 - 22 mm
- Antrieb: 1/4" + 1/2"
- Abmessung: 460 × 360 × 165 mm
- Gewicht: 13 kg

Art.Nr. 663289



PRO GSR

147-tlg
Alu-Werkzeugkoffer inkl. Bosch Akku-Bohrschrauber und allen wichtigen Montage-Werkzeugen.

- Umfangreicher Allrounder im Carbonlook
- Inkl. Tragegurt
- Für allgemeine Arbeiten
- Antrieb: 3/8"
- Abmessung: 475 × 338 × 165 mm
- Gewicht: 12.32 kg

Art.Nr. 729947

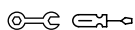



PRO COMPACT

106-tlg
Der kompakte Allrounder mit optimaler
Werkzeugbestückung inkl. Mikrobits.

- Stecknüsse 5.5 - 19 mm
- Ringgabelschlüssel 8 - 19 mm
- Antrieb: 3/8"
- Abmessung: 390 × 320 × 150 mm
- Gewicht: 6.5 kg

Art.Nr. 663292



PRO MINI

109-tlg
Handlicher ABS-Werkzeugkoffer in
kompakter Grösse mit umfangreicher
Allroundausstattung.

- Stecknüsse 5.5 - 19 mm
- Ringgabelschlüssel 8 - 19 mm
- Antrieb: 3/8"
- Abmessung: 375 × 130 × 265 mm
- Gewicht: 5.38 kg

Art.Nr. 678545



PRO BOX

127-tlg
Alu-Werkzeugkoffer mit zusätz-
lichem Stauraum und umfangreicher
Allroundausstattung.

- Stecknüsse 6 - 24 mm
- Ringgabelschlüssel 8 - 22 mm
- Antrieb: 3/8"
- Abmessung: 475 × 370 × 180 mm
- Gewicht: 9.8 kg

Art.Nr. 663285





1



Steckschlüssel-Sätze

Hochwertige Steckschlüssel-Sätze aus robusten Materialien und präzisen Passformen, um Abrutschen und Beschädigung von Schraubverbindungen zu minimieren.



Facts

1. Robuste Koffer und Boxen
2. Präzise CNC-gefräste Schaumstoffeinlagen mit schützender Kunststoffoberfläche oder edlem Metall-Finish
3. Starke Verschlüsse
4. Saubere Beschriftung der Grössen
5. Schnellverschluss

SILVERLINE 1/4"

47-tlg

Steckschlüssel-Satz in Profi-Qualität, übersichtlich sortiert.

- Umfangreiche Bit- und Stecknuss-Ausstattung
- Schaumstoffeinlage mit edlem Metall-Finish
- Kunststoffkoffer
- Antrieb: 1/4"

Art.Nr. 664640



SILVERLINE 1/4"+ 1/2"

86-tlg

Steckschlüssel-Satz in Profi-Qualität, übersichtlich sortiert.

- Umfangreiche Bit- und Stecknuss-Ausstattung
- Schaumstoffeinlage mit edlem Metall-Finish
- Kunststoffkoffer
- Antrieb: 1/4" + 1/2"

Art.Nr. 664650



SILVERLINE 1/4"+ 3/8"

48-tlg

Steckschlüssel-Satz in Profi-Qualität, übersichtlich sortiert.

- Umfangreiche Bit- und Stecknuss-Ausstattung
- Schaumstoffeinlage mit edlem Metall-Finish
- Kunststoffkoffer
- Antrieb: 1/4" + 3/8"

Art.Nr. 664651



SILVERLINE 1/2"

44-tlg

Steckschlüssel-Satz in Profi-Qualität, übersichtlich sortiert.

- Umfangreiche Bit- und Stecknuss-Ausstattung
- Schaumstoffeinlage mit edlem Metall-Finish
- Kunststoffkoffer
- Antrieb: 1/2"

Art.Nr. 664639



SILVERLINE Zoll/Inch 1/4"+ 1/2"

87-tlg

US Steckschlüssel-Satz in Profi-Qualität, übersichtlich sortiert.

- Zoll-Werkzeug für englische und amerikanische Fahrzeuge 1/4": 1/8"-9/16", 1/2": 1/2"-1 1/4"
- Abmessung: 768 x 443 x 463 mm
- Antrieb: 1/4" + 3/8"

Art.Nr. 664631





BLACKLINE 1/4"+ 1/2"

82-tlg
Profi Steckschlüssel-Satz im robusten Kunststoffkoffer mit Schnellverschluss.

- Umfangreiche Bit- und Stecknuss-Ausstattung
- Antrieb: 1/4" + 1/2"

Art.Nr. 664649



METALLINE 1/4"+ 1/2"

53-tlg
Steckschlüssel-Satz in der Metallkassette für den sicheren Transport.

- Umfangreiche Bit- und Stecknuss-Ausstattung
- Schaumstoffeinlage
- Antrieb: 1/4" + 1/2"

Art.Nr. 664648



BLACKLINE 1/4"

46-tlg
Kompakter Steckschlüssel-Satz für den mobilen Einsatz.

- Umfangreiche Bit- und Stecknuss-Ausstattung
- Antrieb: 1/4"

Art.Nr. 664638



METALLINE 1/4"

57-tlg
Umfangreiche Bit- und Stecknuss-Ausstattung in der Metallkassette.

- Mit vielen Sicherheits- und Spezialbits, S2
- Schaumstoffeinlage
- Antrieb: 1/4"

Art.Nr. 663427



PROLINE 1/4"

48-tlg
Steckschlüssel-Satz inkl. Bit-Halter in stossfester Kunststoff-Box.

- Basis Bit und Stecknuss Ausstattung
- Auch im Display erhältlich
- Schaumstoffeinlage
- Antrieb: 1/4"

Art.Nr. 664643

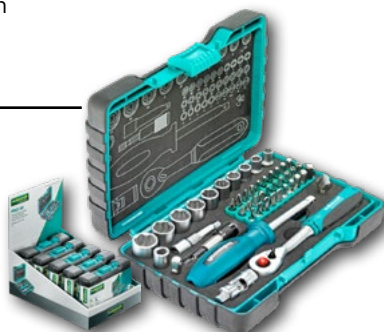

COMPACT PRO 1/4"

47-tlg
Passgenau für jede Werkzeugkiste als idealer Begleiter für alle Montageaufgaben.

- Basis-Bit- und Stecknuss-Ausstattung
- Auch im Display erhältlich
- Kunststoffkoffer
- Antrieb: 1/4"

Art.Nr. 664641







CONSTRUCTION 3/4"

15-tlg
Steckschlüssel-Satz aus CV-Stahl
in robuster Metallkassette.

- Umfangreiche Stecknuss-Ausstattung
- Für den Unterhalt von Baumaschinen
und in der Landwirtschaft
- Inkl. Ganzstahlknarre
- Antrieb: 3/4"

Art.Nr. 664644



SLIM 1/4"

31-tlg
Extra flache Bauweise durch Integration der
Stecknuss in den Ringratschenschlüssel.

- Der Problemlöser bei Platzmangel
- 53 % Platzersparnis
- Bauhöhe 18 mm
- Antrieb: 1/4"

Art.Nr. 716969



STECKNUSS-SORTIMENT 1/4"

232-tlg
Umfangreiches Stecknuss-Sortiment mit allen
Einzelteilen der Silverline sauber präsentiert.

- CNC gefräste Schaumstoffeinlage
- Transparente Abdeckung
- Stecknüsse mit Artikelnummern
und EAN beschriftet
- Die optimale Präsentation
für den Verkaufsraum
- Antrieb: 1/4"

Art.Nr. 664592



STECKNUSS-SORTIMENT 3/8"

138-tlg
Umfangreiches Stecknuss-Sortiment mit allen
Einzelteilen der Silverline sauber präsentiert.

- CNC gefräste Schaumstoffeinlage
- Transparente Abdeckung
- Stecknüsse mit Artikelnummern
und EAN beschriftet
- Die optimale Präsentation
für den Verkaufsraum
- Antrieb: 3/8"

Art.Nr. 664593

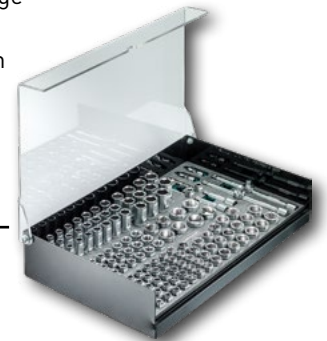

STECKNUSS-SORTIMENT 1/2"

100-tlg
Umfangreiches Stecknuss-Sortiment mit allen
Einzelteilen der Silverline sauber präsentiert.

- CNC gefräste Schaumstoffeinlage
- Transparente Abdeckung
- Stecknüsse mit Artikelnummern
und EAN beschriftet
- Die optimale Präsentation
für den Verkaufsraum
- Antrieb: 1/2"

Art.Nr. 664591



Bit-Boxen

Die qualitativ hochwertigen Bit-Boxen von technocraft sind mit einer Vielzahl an Bits ausgestattet, die für unterschiedliche Schraubanwendungen geeignet sind und höchste Präzision sowie Langlebigkeit gewährleisten.

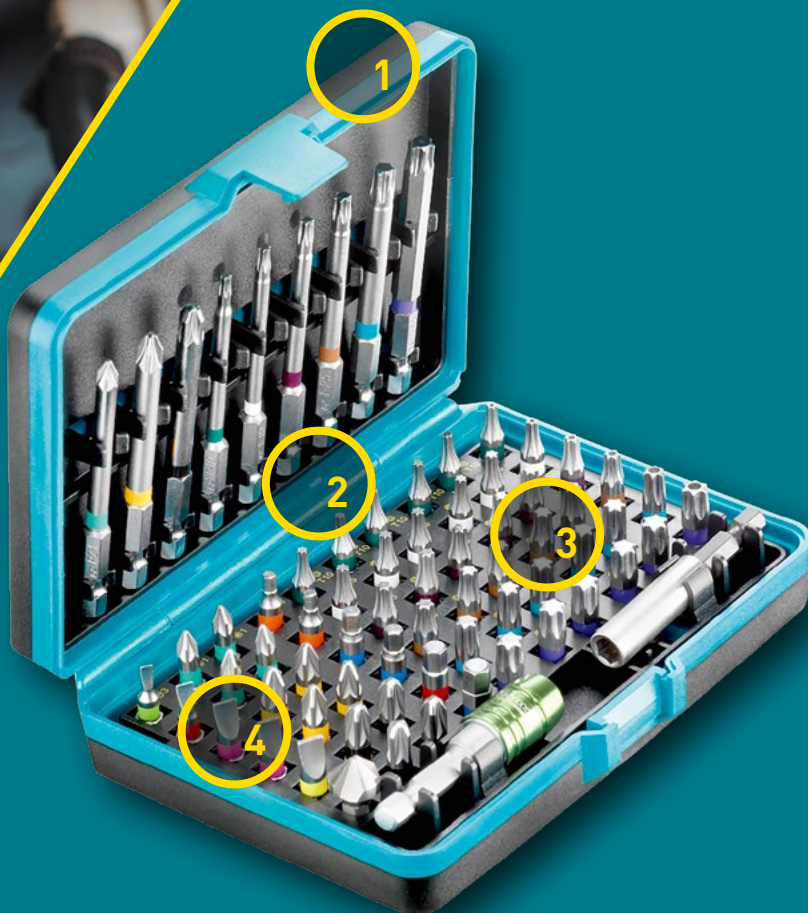

Facts

1. Praktische, handliche Kunststoff-Boxen
2. Robuste Gehäuse und Scharniere
3. Easy Clip System
4. CrV und S2 Qualität





BIG COMFORT

71-tlg

Bit-Set aus S2-Stahl in Kunststoffbox mit Easy-Clip-System.

- Umfangreiches Bitsortiment
- Inkl. Versenker
- Antriebstyp:
75 mm: PH, TX
25 mm: PH, PZ, SZ, TX, TTX, H
- Antrieb: 1/4"

Art.Nr. 663433



BIT-BOX PRO

32-tlg

Must-have für den Profi inkl. schlankem Magnetbithalter mit Auswurfhilfe.

- Basis Bitsortiment
- Profi-Qualität S2 Stahl
- Kunststoffbox mit Gurtclip
- Schlanker Magnetbithalter für beengte Schraubverhältnisse
- Inkl. Versenker
- Auch im Display erhältlich
- Antriebstyp: TX, PH, PZ, SZ, H
- Antrieb: 1/4"

Art.Nr. 663445



BIG COMFORT COLOR

71-tlg

Bit-Set aus S2-Stahl mit Farbkenning in Kunststoffbox mit Easy-Clip-System.

- Umfangreiches Bitsortiment
- Inkl. Versenker
- Antriebstyp:
75 mm: PH, TX
25 mm: PH, PZ, SZ, TX, TTX, H
- Antrieb: 1/4"

Art.Nr. 663435



BIT-BOX SILVER

32-tlg

Bit-Box inkl. Bit-Halter, ideal für Schraub-Arbeiten auf beengtem Raum.

- Basis Bitsortiment
- Profi-Qualität S2 Stahl
- Inkl. Versenker
- Auch im Display erhältlich
- Antriebstyp: TX, PH, PZ, SZ, H
- Antrieb: 1/4"

Art.Nr. 663448



COMFORT CLIP COLOR

32-tlg

Bits mit Farbkenning aus S2-Stahl für effizientes Arbeiten mit Easy-Clip-System.

- Basis Bitsortiment
- Kunststoffbox mit Gurtclip
- Inkl. Versenker
- Antriebstyp: TX, PH, PZ, SZ, TTX, H
- Antrieb: 1/4"

Art.Nr. 663440



BIT-BOX

33-tlg

Kompaktes Bit-Set mit Gürtelclip und magnetischem Bit-Schnellwechselhalter.

- Integrierte Bit-Aufnahme
- Integrierte Schraubfunktion
- Profi-Qualität S2 Stahl
- Auch im Display erhältlich
- Antriebstyp: TX, PH, PZ, SZ, H
- Antrieb: 1/4"

Art.Nr. 663451



BIT-BOX CLASSIC

31-tlg

Klassisches Bit-Set aus S2-Stahl in stabiler Box.

- Basis Bitsortiment
- Kunststoffbox mit Gurtclip
- Antriebstyp: TX, PH, PZ, SZ, H
- Antrieb: 1/4"

Art.Nr. 663447



BIT-BOX

360-tlg

Voll ausgestattete Bit-Box in hochwertiger Profi-Qualität S2-Stahl mit Farbkennring.

- In praktischer Kunststoffbox
- Antriebstyp: TX, PZ, H
- Antrieb: 1/4"

Art.Nr. 663453

H4: 20 Stück
PZ1: 40 Stück / PZ2: 60 Stück
TX10: 40 Stück / TX15: 40 Stück
TX20: 60 Stück / TX25: 60 Stück
TX30: 20 Stück / TX40: 20 Stück



BIT-SATZ MIT KARABINERHAKEN IM DISPLAY

22-tlg

Bit-Satz im Gummihalter mit Karabiner, kann überall befestigt werden.

- Basis Bitsortiment
- Inkl. Stecknuss Adapter
- Profi-Qualität S2-Stahl
- Antriebstyp: TX, PH, PZ, SZ, H
- Antrieb: 1/4"

Art.Nr. 663460



BIT-BOX

240-tlg

Vollausgestattete Bit-Box in hochwertiger Profi-Qualität S2-Stahl.

- In praktischer Kunststoffbox
- Antriebstyp: TX, PH, PZ
- Antrieb: 1/4"

Art.Nr. 662400

Je 10 Bits pro Fach, 25 mm x 1/4":
30 Schlitz-Bits, 4 / 4.5 / 5.5 mm
30 Philips-Bits, PH1 / PH2 / PH3
40 Pozidriv-Bits, PZ1 / PZ3 (10 Stk.) / PZ2 (20 Stk.)
40 Inbus-Bits, 3 / 4 / 5 / 6 mm
100 Torx-Bits, T10 / T27 / T30 / T40 (10 Stk.) / T15 / T20 / T25 (20 Stk.)



BIT-SATZ MIT KARABINERHAKEN

22-tlg

Bit-Satz im Gummihalter mit Karabiner, kann überall befestigt werden.

- Basis Bitsortiment
- Inkl. Stecknuss Adapter
- Profi-Qualität S2-Stahl
- Auch im Display erhältlich
- Antriebstyp: TX, PH, PZ, SZ, H
- Antrieb: 1/4"

Art.Nr. 663461



BIT-BOX

180-tlg

Bit-Box in CrV-Qualität.

- In praktischer Kunststoffbox
- Antriebstyp: TX, PH, PZ
- Antrieb: 1/4"

Art.Nr. 662399

Je 10 Bits pro Fach, 25 mm x 1/4":
20 Schlitz-Bits, 4.5 / 5.5 mm
30 Philips-Bits, PH1 / PH2 / PH3
30 Pozidriv-Bits, PZ1 / PZ2 / PZ3
30 Inbus-Bits, 3 / 4 / 5 mm
70 Torx-Bits, T10 / T15 / T20 / T25 / T27 / T30 / T40





BIT-UMSCHALTKNARRE 1/4"

Praktische Umschaltknarre mit einfacher Handhabung für 1/4" Schraub-Bits.

- Länge: 100 mm
- Antrieb: 1/4"
- Abmessung: 100 x 16.5 x 7 mm

Art.Nr. 663463



BIT-WINKELGETRIEBE 1/4"

Der praktische Helfer bei beengten Platzverhältnissen.

- Antrieb mit Bohrfutter oder Bitaufnahme
- Auch im Display erhältlich
- Hohe Belastbarkeit (max. 57 Nm)
- Magnetischer Bithalter 1/4"
- Ausklapp-Positionen 0° / 45° / 90°
- 8 Rasterstellungen alle 45°
- Antrieb: 1/4"
- Abmessung: 145 x 100 x 54 mm

Art.Nr. 658324



MIKRO-BIT-SATZ

22-tlg

Bitleiste aus Gummi mit 2 x 10 Micro Bits aus CrV-Stahl und Griff mit Verlängerung.

- Handgriff mit freidrehender Endkappe
- Ausziehbare Verlängerung
- Antriebtyp: TX, 4 mm sechskant, PH, PZ, SZ, H
- Antrieb: 4 mm sechskant
- Abmessung: 130 - 190 x 8 - 17 mm

Art.Nr. 664200

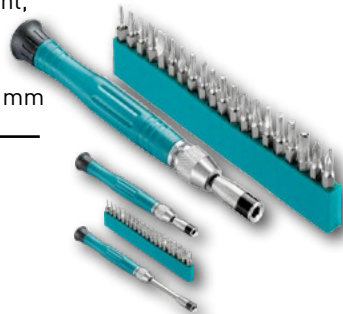

BIT-ADAPTER-SATZ FÜR STECKNÜSSE 1/4" + 3/8" + 1/2"

3-tlg

Zur Verwendung mit Akkuschauber oder Bohrmaschine.

- Aus Chrome-Vanadium Stahl 6150
- Härte 50-54° HRC
- Antrieb: 1/4" + 3/8" + 1/2"

Art.Nr. 664630



BIT-HALTER POWER LOCK 1/4"

Power Bithalter mit starkem Magneten und mechanischer Bitverriegelung.

- Erhältlich im Display mit 24 Stück
- Antrieb: 1/4"
- Abmessung: 66 x 11 mm

Art.Nr. 712125





Schraubwerkzeuge

Die qualitativ hochwertigen Schraubwerkzeuge von technocraft zeichnen sich durch ihre Langlebigkeit und Präzision aus, was eine hohe Zuverlässigkeit und Effizienz bei der Arbeit gewährleistet. Zudem bieten sie ergonomisches Design, das die Handhabung erleichtert und die Benutzerfreundlichkeit erhöht.

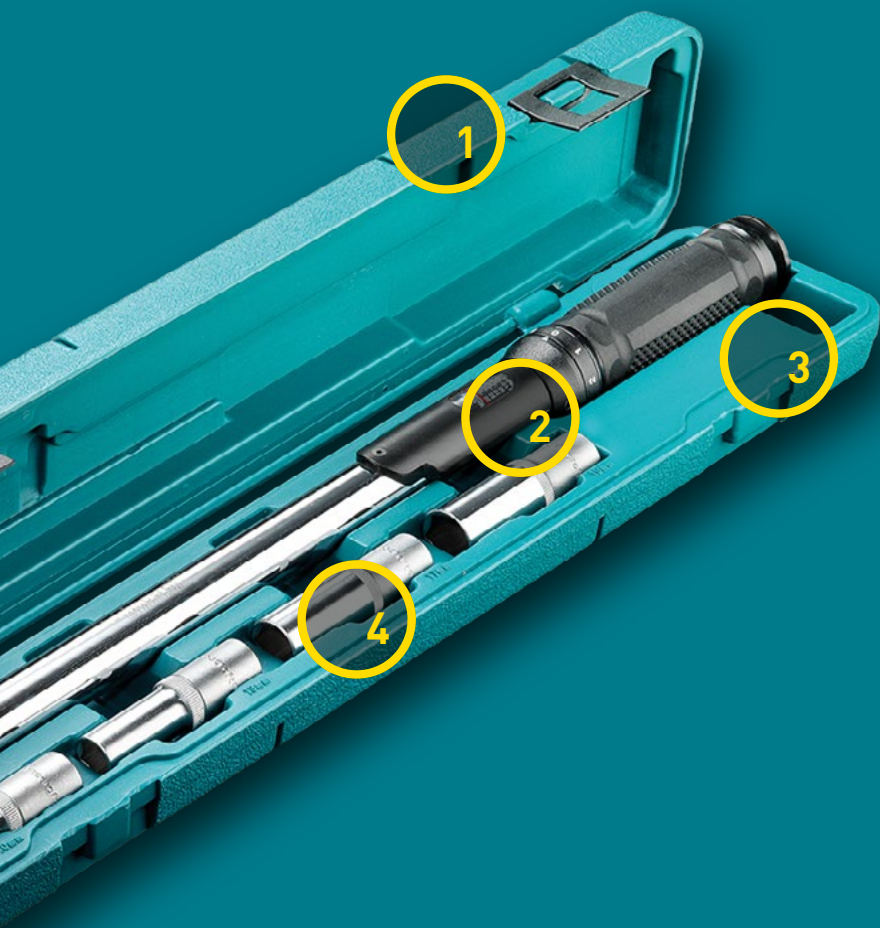

Facts

1. In stabiler Kunststoffbox
2. Präzise Skaleneinteilung
3. Prüfzertifikat inklusive
4. Tiefbettstecknüsse

DREHMOMENTSCHLÜSSEL-SATZ CAR SET 1/2" 30-210 NM

5-tlg

Drehmomentschlüssel für Rechts- und Linksgewinde mit ergonomischem Handgriff.

- Tiefbettstecknüsse 17, 19, 21, 22 mm
- Auslösegenauigkeit +/- 3%
- Rechts- und Linkslauf
- PE-Hartschalen Kunststoffkoffer
- Länge: 490 mm
- Antrieb: 1/2"



Art.Nr. 663535

DREHMOMENTSCHLÜSSEL 3/8" 21-110 NM

Drehmomentschlüssel für Rechts- und Linksgewinde mit ergonomischem Handgriff.

- Für Drehmomente von 21 - 110 Nm
- Auslösegenauigkeit +/- 3%
- PE-Hartschalen Kunststoffkoffer
- Länge: 395 mm
- Antrieb: 3/8"



Art.Nr. 663537

DREHMOMENTSCHLÜSSEL CAR BOX 1/2" 30-210 NM

Drehmomentschlüssel für Rechts- und Linksgewinde im PE-Hartschalenkoffer.

- Ohne Tiefbettstecknüsse
- Auslösegenauigkeit +/- 3%
- Rechts- und Linkslauf
- PE-Hartschalen Kunststoffkoffer
- Länge: 490 mm
- Antrieb: 1/2"



Art.Nr. 663538

DREHMOMENTSCHLÜSSEL 1/4" 5-25 NM

Kleiner und handlicher Drehmomentschlüssel.

- Für Schrauben bis M8
- Auslösegenauigkeit +/- 4%
- PE-Hartschalen Kunststoffkoffer
- Ideal für Arbeiten an Motor- und Fahrrädern
- Länge: 305 mm
- Antrieb: 1/4"



Art.Nr. 663539

DREHMOMENTSCHLÜSSEL-SET 1/2" BLACK

5-tlg

Drehmomentschlüssel für Rechts- und Linksgewinde mit ergonomischem Handgriff.

- Stecknüsse 17, 19, 21 mm
- Verlängerung 125 mm
- Im Kunststoffkoffer mit Tragegriff
- Länge: 430 mm
- Antrieb: 1/2"



Art.Nr. 662442

STECKNUSS-SET 1/2"

4-tlg

Farbiges Stecknuss-Set mit Kunststoffabdeckungen.

- Für Schlagschrauber
- Grösse: 17/19/21/22 mm
- Antrieb: 1/2"

Art.Nr. 727885





RATSCHENSCHRAUBENDREHER

7-tlg

Kompakter Ratschenschraubendreher mit 6 doppelseitigen Bits.

- Feinzahnknarre mit 72 Zähnen
- Umstellbare Ratschenfunktion
- Antriebtyp: SZ, PH, PZ, TX, H
- Länge: 100 cm

Art.Nr. 664413



4-IN-1 RATSCHEN-SCHRAUBENDREHER

5-tlg

Darf in keinem Haushalt fehlen!

- Ratschenschraubendreher 80 mm
- Feinmechaniker-Schraubendreher
- Teleskopmagnet 120 - 470 mm
- Auch im Display erhältlich
- Antriebtyp: SZ, PH, PZ, TX
- Länge: 155 mm

Art.Nr. 663164

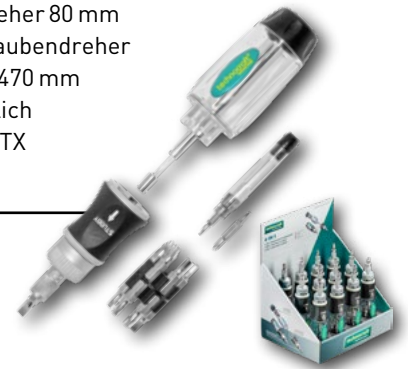

INNENSECHSKANT-SCHLÜSSEL-SATZ KUGELKOPF

8-tlg

Innensechskantschlüssel-Satz mit modernem 3-Wege-Multi-Funktionsgriff.

- Lange Form
- Aus CV-Stahl
- Matt-verchromt
- Grösse: 2/2.5/3/4/5/6/8/10 mm

Art.Nr. 664080



INNENSECHSKANT-SCHLÜSSEL-SATZ

8-tlg

Innensechskantschlüssel-Satz aus CV-Stahl gebündelt am praktischen Ring.

- Chromatiert
- Grösse: 2.0 - 10.0 mm

Art.Nr. 664023

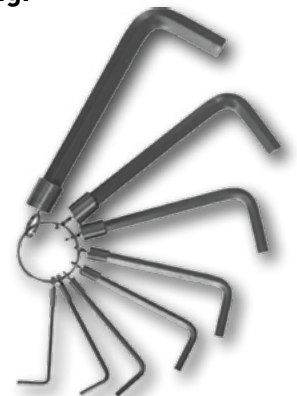

INNENSECHSKANT-SCHLÜSSEL-SATZ

8-tlg

Innensechskantschlüssel-Satz aus CV-Stahl gebündelt am praktischen Ring.

- Chromatiert
- Grösse: 1.5 - 6.0 mm

Art.Nr. 664022

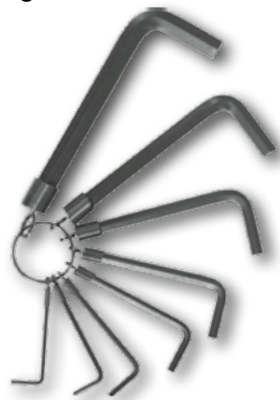

INNENSECHSKANT-SCHLÜSSEL-SATZ

9-tlg

Innensechskantschlüssel-Satz sortiert in Kunststoffbox.

- Aus CV-Stahl, verchromt
- Grösse: 1.5/2/2.5/3/4/5/6/8/10 mm

Art.Nr. 664024

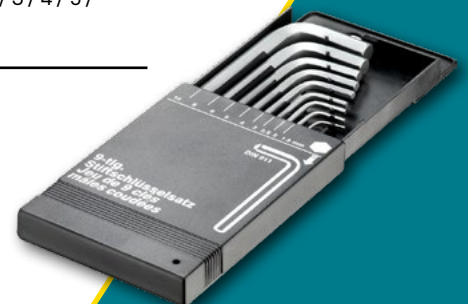

TX WINKELSTIFTSCHLÜSSEL-SATZ

9-tlg

Qualitativ hochwertig in kurzer Form nach DIN 911.

- Aus CV-Stahl, verchromt
- Grösse: T10/T15/T20/T25/T30/T40/T45/T50

Art.Nr. 665069



INNENSECHSKANT-SCHLÜSSEL-SATZ KUGELKOPF

9-tlg

Qualitativ hochwertig in kurzer Form nach DIN 911.

- Aus CV-Stahl, verchromt
- Grösse: 1.5/2/2.5/3/4/5/6/8/10 mm

Art.Nr. 664027



INNENSECHSKANT-SCHLÜSSEL-SATZ KUGELKOPF

9-tlg

Qualitativ hochwertig in langer Form nach DIN 911.

- Aus CV-Stahl, verchromt
- Grösse: 1.5/2/2.5/3/4/5/6/8/10 mm

Art.Nr. 664032

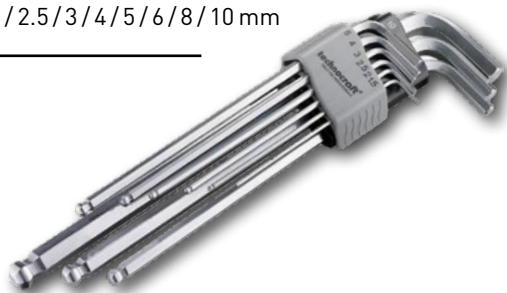

SZ / PZ SCHRAUBENDREHER-SATZ

7-tlg

Mit speziellen 2-Komponenten-Griffen für ein höheres Drehmoment und angenehmes Arbeiten.

- Antriebtyp: SZ, PZ
- Grösse:
 - SZ2/SZ3 mit VSM Spitze
 - PZ0/PZ1/PZ2/PZ3
 - 1 Spannungsprüfer

Art.Nr. 211777



PZ / TX SCHRAUBENDREHER-SATZ

6-tlg

Mit speziellen 2-Komponenten-Griffen für ein höheres Drehmoment und angenehmes Arbeiten.

- Antriebtyp: PZ, TX
- Grösse:
 - PZ0/PZ1/PZ2
 - T15/T20/T25

Art.Nr. 211779



TX SCHRAUBENDREHER-SATZ

7-tlg

Mit speziellen 2-Komponenten-Griffen für ein höheres Drehmoment und angenehmes Arbeiten.

- Antriebtyp: TX
- Grösse: T8/T10/T15/T20/T25/T27/T30

Art.Nr. 211780





SZ / PH FEINMECHANIKER-SCHRAUBENDREHER-SATZ

7-tlg

Mit Schnelldrehkappe, die optimale Schraublösung für Feinmechaniker.

- Rechteckige und stufenförmige Griffgestaltung
- Matt-verchromt, Spitzen brüniert
- CV- und Molybdän-Stahl gehärtet
- Antriebtyp: SZ, PH
- Grösse: SZ1.5 / SZ2 / SZ2.5 / SZ3
PH00 / PH0 / PH1
- Länge: 145 mm
- Klingenlänge: 100 mm

Art.Nr. 663683



HSS-TIN SCHRAUBENAUSDREHER-SATZ

3-tlg

Zum Ausdrehen von defekten Schrauben, für alle Schraubengrößen geeignet.

- Für Akkuschrauber und Bohrmaschinen
- Länge: 50 mm

Art.Nr. 662680



TX FEINMECHANIKER-SCHRAUBENDREHER-SATZ

7-tlg

Mit Schnelldrehkappe, die optimale Schraublösung.

- Rechteckige und stufenförmige Griffgestaltung
- Matt-verchromt, Spitzen brüniert
- CV- und Molybdän-Stahl gehärtet
- Antriebtyp: TX
- Grösse: T6 / T7 / T8 / T9 / T10 / T15 / T20
- Länge: 145 mm
- Klingenlänge: 100 mm

Art.Nr. 663682



SCHRAUBENAUSDREHER-SATZ

5-tlg

Zum Ausdrehen von defekten Schrauben.

- Hergestellt aus Cr-Molybdän-Stahl
- 45-50° HRC
- Grösse: M3 - M18

Art.Nr. 664495



SZ / PH FEINMECHANIKER-SCHRAUBENDREHER-SATZ

6-tlg

Ausgezeichnete Handhabung mit brünierten Klingen und verchromten Griffen.

- Griffende mit drehbarem Sechskantkopf
- Antriebtyp: SZ, PH
- Grösse: SZ1.4 / SZ2 / SZ2.4 / SZ2.9
PH0 / PH1
- Länge: 80 - 110 mm

Art.Nr. 663680







RATSCHEN-GABELRING-SCHLÜSSEL-SATZ

6-tlg

In Rolltasche für effizientes Arbeiten.

- Hochwertiger Chrom-Vanadium-Stahl
- 72 Zähne
- Arbeitswinkel 5°
- Schlüsselweite: 8/10/12/13/17/19 mm

Art.Nr. 200085



GABELRING-SCHLÜSSEL-SATZ

12-tlg

Aus hochwertigem CV-Stahl mit poliertem Kopf.

- Im Gesenk geschmiedet
- Schlüsselweite: 8/9/10/11/12/13/14/15/17/19/21/22 mm

Art.Nr. 663745



GABELRING-SCHLÜSSEL-SATZ

8-tlg

Doppelt verchromt, mit polierten Köpfen im praktischen Halter.

- Hochlegierter CV-Stahl DIN 3113A
- Im Gesenk geschmiedet
- Schlüsselweite: 8/9/10/11/13/14/17/19 mm

Art.Nr. 662539

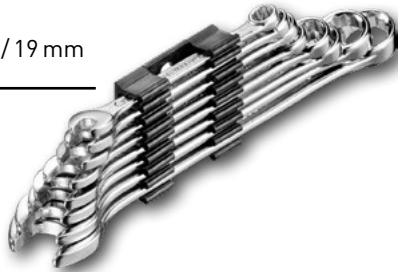

GABELRING-SCHLÜSSEL-SATZ

8-tlg

Aus hochwertigem CV-Stahl mit poliertem Kopf.

- Im Gesenk geschmiedet
- Schlüsselweite: 8/9/10/11/13/14/17/19 mm

Art.Nr. 663747



DOPPELGABELSCHLÜSSEL-SATZ

8-tlg

Aus hochwertigem CV-Stahl mit poliertem Kopf.

- Matt verchromt
- Im Gesenk geschmiedet
- Schlüsselweite: 6 x 7/8 x 9/10 x 11/12 x 13/14 x 15/16 x 17/18 x 19/20 x 22 mm

Art.Nr. 663521



Holzbohrer

Bohrer für den Holzbereich von technocraft bestechen durch ihre hohe Präzision und lange Lebensdauer. Ihre Vorteile umfassen eine erhöhte Effizienz und Sauberkeit beim Bohren, wodurch sie besonders für professionelle Anwendungen geeignet sind.

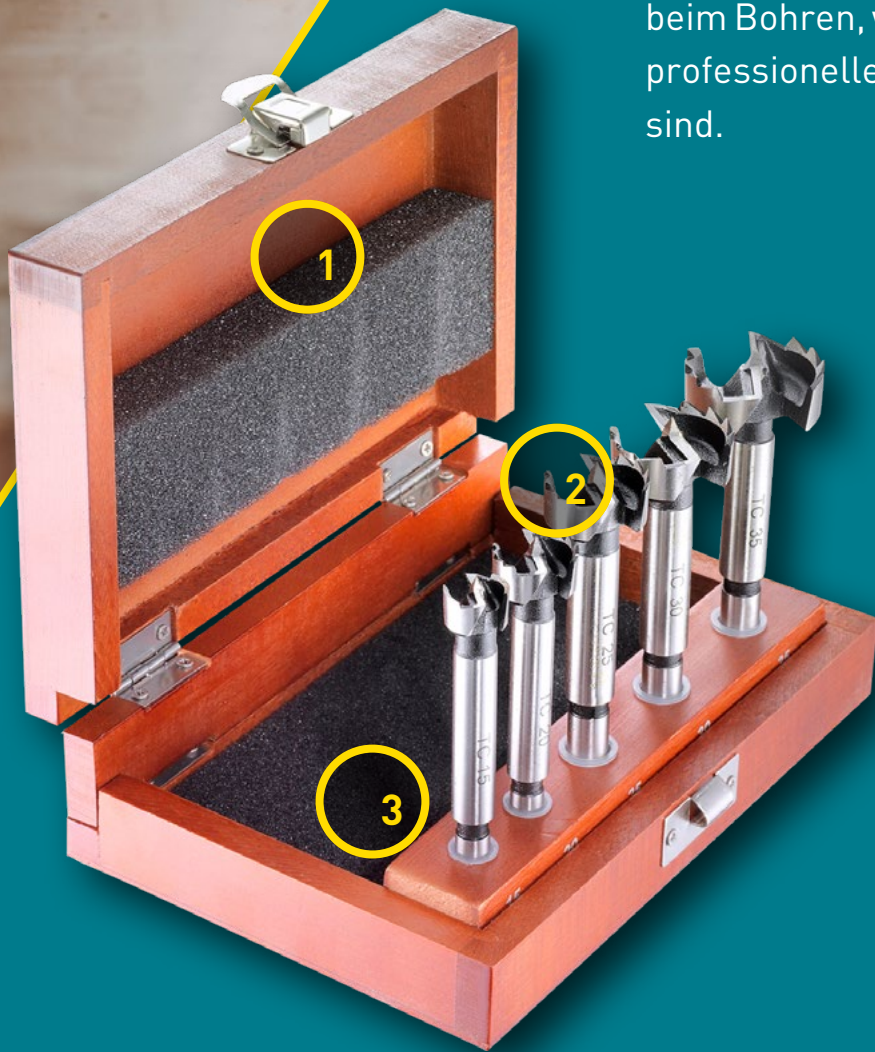

Facts

1. Praktische Aufbewahrungsboxen
2. Qualitativ hochwertiger Stahl
3. Optimale Zusammenstellung





ASTLOCHBOHRER-SATZ EXPRESS

20-tlg

Präzise Astlochbohrer für schnellen Schnitt und saubere Ergebnisse.

- 2 Schneiden
- Zentrierspitze
- 1 Verlängerung, 280 mm für Astlochbohrer 22 - 50 mm
- Holzbox
- Länge: 90 mm
- Schaft Ø 8 x 30 mm für Grössen 10 / 12 / 14 / 15 / 16 / 18 / 20 mm
- Schaft Ø 10 x 30 mm für Grössen 22 / 24 / 25 / 26 / 30 / 32 / 35 / 38 / 40 / 45 / 50 mm



Art.Nr. 663351

ASTLOCHBOHRER-SATZ EXPRESS

5-tlg

Präzise Astlochbohrer für schnellen Schnitt und saubere Ergebnisse.

- 2 Schneiden
- Zentrierspitze
- Holzbox
- Länge: 90 mm
- Schaft Ø 8 x 30 mm für Grössen 15 + 20 mm
- Schaft Ø 10 x 30 mm für Grössen 25, 30 + 35 mm

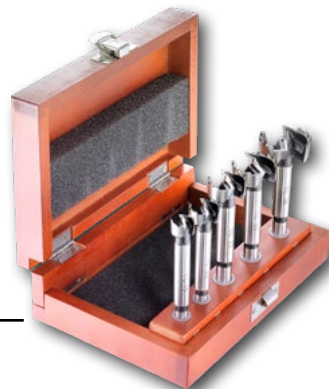

Art.Nr. 663353

FORSTNERBOHRER-SATZ

5-tlg

Hohe Bruchsicherheit und präzisionsgeschliffen für masshaltige Bohrungen.

- Mit 2 Vorschneidern und Zentrierspitze
- Für Weich- und Hartholz
- Holzbox
- Länge: 90 mm
- Schaft Ø 8 x 30 mm für Grössen 15 / 20 mm
- Schaft Ø 10 x 30 mm für Grössen 25 / 30 / 35 mm



Art.Nr. 663694

HARTMETALL-KUNSTBOHRER-SATZ ENDURANCE

10-tlg

Speziell für Arbeiten an verleimtem Holz für saubere Ergebnisse.

- Hartmetall
- Geschmiedet und geschliffen
- Holzbox
- Länge: 90 mm
- Schaft Ø 8 x 30 mm für Grössen 10 / 15 / 20 / 22.2 / 25 / 30 mm
- Schaft Ø 10 x 30 mm für Grössen 35 / 40 / 45 / 50 mm



Art.Nr. 663848

HARTMETALL-KUNSTBOHRER-SATZ ENDURANCE 5

5-tlg

Speziell für Arbeiten an verleimtem Holz für saubere Ergebnisse.

- Hartmetall, geschmiedet und geschliffen
- Holzbox
- Länge: 90 mm
- Schaft Ø 8 x 30 mm für Grössen 15 / 20 / 25 / 30 mm
- Schaft Ø 10 x 30 mm für Grössen 35 mm



Art.Nr. 663849

SCHLANGENBOHRER-SATZ

9-tlg

Aus hochwertig geschmiedetem Werkzeugstahl mit 6-kant Aufnahmeschaft.

- Für Bohrmaschinen mit 10 mm Bohrfutter
- Länge: 320 mm Ø 6 / 8 / 10 mm
- Länge: 450 mm Ø 12 / 14 / 16 / 18 / 20 / 22 mm



Art.Nr. 664477





OBERFRÄSER-SATZ

50-tlg

Mit Hartmetall Köpfen inkl. Spezialabmessungen für den Schweizer Markt.

- In praktischem Aluminium-Koffer
- Schaft Ø: 8 mm

Art.Nr. 662820

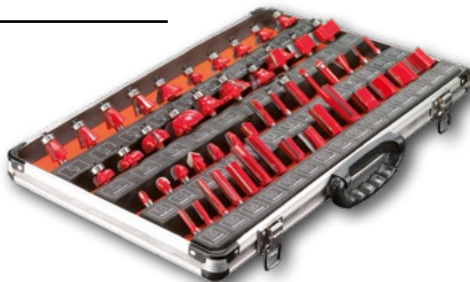

OBERFRÄSER-SATZ SWISS

16-tlg

Spezialwerkzeug aus Hartmetall für Schreiner in der hochwertigen Holz-Box.

- HM-Profiqualität
- Inkl. Fräser für PLANET US Tür-Absenkichtung
- Holzbox mit herausnehmbarer Halterung
- Schaft Ø: 8 mm

Art.Nr. 664264



OBERFRÄSER-SATZ 3 CUT

11-tlg

Mit 3 HM-Schneiden für präzise und saubere Schnitte in beschrifteter Holzbox.

- Doppelte Lebensdauer
- Optimale Freihandführung
- Herausnehmbare Holzhalterung
- Schaft Ø: 8 mm
- 11 Nutenfräser, 6.0/8.0/10./12.0/14.0/14.5/15.0/16.0/18.2/20.2/24.0

Art.Nr. 664262



OBERFRÄSER-SATZ 3 CUT

25-tlg

Mit 3 HM-Schneiden für präzise und saubere Schnitte in beschrifteter Holzbox.

- Doppelte Lebensdauer
- Optimale Freihandführung
- Inkl. div. Ersatzteile
- Inkl. Pinsel zum Reinigen
- Herausnehmbare Holzhalterung
- Schaft Ø: 8 mm

Art.Nr. 664263





www.technocraft.ch

Artikelnummer: 2127824

ALLCHEMET

Emmenweidstrasse 58
CH-6020 Emmenbrücke

Tel: +41 (41) 209 65 00

info-emm@allchemet.ch
www.allchemet.ch

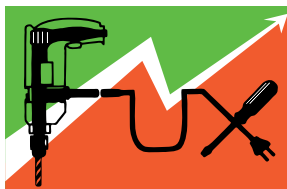

Fux Elektrowerkzeuge GmbH

Dorfstrasse 20b • 4444 Rümlingen

Telefon: 062 791 44 44

Natel: 079 247 44 44

Fax: 062 299 26 74

info@fuxtools.ch • www.fuxtools.ch